

JEGYZŐKÖNYV

KÉSZÜLT: Tótkomlós Város Önkormányzat Képviselő-testületének 2019. január 31-én 14,00 órai kezdettel tartott soros, nyilvános ülésén.

A TESTÜLETI ÜLÉS HELYE: A Tótkomlói Művelődési Központ és Városi Könyvtár Természet Háza nagyterme (5940 Tótkomlós, Bajcsy-Zsilinszky utca 6.).

JELLEN VANNAK: dr. Garay Rita polgármester, Mótyovszki Róbert alpolgármester, Takács Ferenc tanácsnok, Benyó Pál, Laukó Zsuzsanna, Dr. Libor Zsuzsanna, Malya György, Zsura Zoltán képviselők.

KÉSŐBB ÉRKEZIK: Tuska Pálné képviselő.

TANÁCSKOZÁSI JOGGAL VESZ RÉSZT: Varga András alpolgármester, Kvasznovszkyné Szilasi-Horváth Krisztina jegyző, Stübéné dr. Borsdoi Olga aljegyző, Varga Zoltánné pénzügyi osztályvezető, Mácsai Petra és Takács Ágnes Katalin igazgatási ügyintézők, valamint Hajdu Zoltán és Vereb Edit műszaki ügyintézők.

A jegyzőkönyvet vezeti: Kersmájer Dóra Renáta igazgatási ügyintéző.

dr. Garay Rita polgármester: Köszönti a képviselő-testületi ülésen megjelent képviselőket, köztisztviselőket, alpolgármestereket, intézményvezetőket, meghívott vendégeket, a média képviselőit és az érdeklődő lakosságot.

Megállapítja, hogy az ülés határozatképes és az ülést megnyitja. Tuska Pálné képviselő jelezte, hogy a mai ülésre késve érkezik. Jegyzőkönyvvezetőnek Kersmájer Dóra Renáta igazgatási ügyintézőt jelöli ki. Tekintettel arra, hogy több napirendi pont kapcsán vendégek érkeztek az ülésre, javasolja, hogy 1. napirendi pontként tárgyalják „A Humán Szolgáltató Központ tevékenységéről szóló tájékoztató” című előterjesztést, 2. napirendi pontként tárgyalják „A Tótkomlói Rozmár Szenior Úszó Egyesület tevékenységéről szóló tájékoztató” című előterjesztést, továbbá 3. napirendi pontként tárgyalják a „Tótkomlós Város Településképi Arculati Kézikönyvének elfogadása” című előterjesztést.

Az előbbieken elhangzottak alapján az alábbiak szerint bocsátja szavazásra a napirendi javaslatot:

1. A Humán Szolgáltató Központ tevékenységéről szóló tájékoztató
2. A Tótkomlói Rozmár Szenior Úszó Egyesület tevékenységéről szóló tájékoztató
3. Tótkomlós Város Településképi Arculati Kézikönyvének elfogadása
4. Tótkomlós Város Önkormányzat 2019. évi költségvetési koncepciója
5. Tótkomlós Város Önkormányzata tulajdonában lévő ingatlanok értékesítése
6. Tótkomlós Városért Közalapítvány Alapító okiratának módosítása
7. Kegyeleti közszolgáltatási szerződés kötése
8. A 2019. évi járási startmunka programokra vonatkozó döntések meghozatala
9. Az Orosházi Kistérség Többcélú Társulása Társulási Megállapodásának módosítása
10. A tartósan betöltetlen felnőtt háziorvosi körzet ellátása
11. A Jankó János Általános Iskola és Gimnázium felvételi körzethatárainak meghatározására vonatkozó tervezet véleményezése a 2019/2020. tanév vonatkozásában
12. A Tótkomlói Ligeti Óvoda 2018-2023-as időszakára vonatkozó Továbbképzési Programjának jóváhagyása

13. A Tótkomlói Polgármesteri Hivatal épületének belső festési munkáinak elvégzése
14. Egyebek

A szavazásban résztvevők száma: 8 fő.

A képviselő-testület az alábbi napirend megtárgyalásával 8 igen szavazattal, ellenszavazat és tartózkodás nélkül egyetért:

Napirend:

1. A Humán Szolgáltató Központ tevékenységéről szóló tájékoztató
2. A Tótkomlói Rozmár Senior Úszó Egyesület tevékenységéről szóló tájékoztató
3. Tótkomlós Város Településképi Arculati Kézikönyvének elfogadása
4. Tótkomlós Város Önkormányzat 2019. évi költségvetési koncepciója
5. Tótkomlós Város Önkormányzata tulajdonában lévő ingatlanok értékesítése
6. Tótkomlós Városért Közalapítvány Alapító okiratának módosítása
7. Kegeleti közszolgáltatási szerződés kötése
8. A 2019. évi járási startmunka programokra vonatkozó döntések meghozatala
9. Az Orosházi Kistérség Többcélú Társulása Társulási Megállapodásának módosítása
10. A tartósan betöltetlen felnőtt háziorvosi körzet ellátása
11. A Jankó János Általános Iskola és Gimnázium felvételi körzethatárainak meghatározására vonatkozó tervezet véleményezése a 2019/2020. tanév vonatkozásában
12. A Tótkomlói Ligeti Óvoda 2018-2023-as időszakára vonatkozó Továbbképzési Programjának jóváhagyása
13. A Tótkomlói Polgármesteri Hivatal épületének belső festési munkáinak elvégzése
14. Egyebek

(A napirendhez tartozó előterjesztések a jegyzőkönyv mellékleteként szerepelnek.)

Tájékoztató a két ülés közötti fontosabb eseményekről

dr. Garay Rita polgármester: Megkérdezi, hogy van-e valakinek kérdése, észrevétele, hozzászólása, javaslata a tájékoztatóval kapcsolatban? Mivel kérdés, észrevétel, hozzászólás, javaslat nem volt, szavazásra bocsátja a két ülés közötti fontosabb eseményekről szóló tájékoztató elfogadását.

A döntéshozatalban résztvevők száma: 8 fő.

A képviselő-testület 7 igen szavazattal, 1 ellenszavazat mellett és tartózkodás nélkül hozta meg az alábbi határozatot:

8/2019. (I. 31.) kt. határozat:

Tájékoztató a két ülés közötti fontosabb eseményekről

Tótkomlós Város Önkormányzat Képviselő-testülete a polgármester tájékoztatóját a két ülés közötti fontosabb eseményekről elfogadja.

Felelős: dr. Garay Rita polgármester

Határidő: azonnal

Beszámoló a lejárt határidejű testületi határozatok végrehajtásáról

dr. Garay Rita polgármester: Megkérdezi, hogy a beszámolóval kapcsolatban van-e valakinek kérdése, észrevétele, hozzászólása, javaslata? Mivel kérdés, észrevétel, hozzászólás, javaslat nem volt, szavazásra bocsátja a lejárt határidejű képviselő-testületi határozatok végrehajtásáról szóló beszámoló elfogadását.

A döntéshozatalban résztvevők száma: 8 fő.

A képviselő-testület 8 igen szavazattal, tartózkodás és ellenszavazat nélkül hozta meg az alábbi határozatot:

9/2019. (I. 31.) kt. határozat:

Beszámoló a lejárt határidejű képviselő-testületi határozatok végrehajtásáról

Tótkomlós Város Önkormányzat Képviselő-testülete a lejárt határidejű képviselő-testületi határozatok végrehajtásáról szóló beszámolót elfogadja.

Felelős: dr. Garay Rita polgármester

Határidő: azonnal

dr. Garay Rita polgármester: Elmondja, hogy az ülés előtt napirend előtti felszólalásra jelentkezett Zsura Zoltán képviselő az EFOP-1.5.3 azonosító számú, a „Humán szolgáltatások fejlesztése a társadalmi felzárkózás érdekében” című pályázat vonatkozásában. Átadja a szót Zsura Zoltán képviselőnek.

Zsura Zoltán képviselő: Elmondja, hogy január elején két lakos kereste meg azzal kapcsolatban, hogy a Tótkomlói Szlovák Nemzetiségi Önkormányzat által szervezett színjátzó előadáson vettek részt a Természet Házában. Az előadáson 40 fő jelent meg. Az előadást megelőzően két hölgy jelent meg a Természet Házában és jelenléti ívet íratott alá a jelenlévőkkel. Meg is kérdezték a két hölgyet arról, hogy pontosan mit írnak alá. Azt a választ kapták, hogy a jelenléti ívet egy statisztika miatt kell aláírni. Többen úgy érzették, hogy a szlovákságot listázták. Véleménye szerint ez nem így volt.

Megkérték arra, hogy az ügynek nézzen utána. Arra jutott, hogy az aláírásokat az EFOP-1.5.3-16-17-00062 azonosító számú pályázat kapcsán gyűjtötték. Az aláírást gyűjtők nem kaptak arra vonatkozóan engedélyt, hogy aláírásokat gyűjtsenek a rendezvényen. Elmondja, hogy az egyik aláírásgyűjtő személy azt nyilatkozta, hogy a jelenléti ív bizonyos sorait soha sem töltik ki az adott rendezvényen. A jelenléti ív ezen sorait Lachóné Hajdu Edit tölti ki Mezőkovácsházán. Tudomása szerint az említett projektben Mezőkovácsháza nem is vesz részt. A jelenléti íveken az alábbi olvasható: „Humán szolgáltatások fejlesztése a társadalmi felzárkóztatás érdekében, EFOP-1.5.3-16-2017-00062”. A jelenléti ív címsora nem került kitöltésre. A jelenléti íven nem szerepel a rendezvény pontos helye és ideje sem. Ezen sorok üresen lettek hagyva.

Zsura Zoltán képviselő közre adja az említett jelenléti ívet, fénymásolatban, melyen kitakarásra kerültek a személyes adatok.

Véleménye szerint ez dühítő. A jelenléti ívet aláíró személyek neveit kitakarták, így semmilyen személyiségi jog nem forog kockán. A pályázat gesztora Tótkomlós Város

Önkormányzata. Akkoriban két pályázat indult, szinte egy időben. Véleménye szerint a pályázat tartalma már akkor is megkérdőjelezhető volt. Akkoriban olvashattak egy cikket a pályázatokról a www.vitalap.hu weboldalon. 2017. április 27-én volt egy Képviselő-testületi ülés, ahol azt kérte, hogy név szerinti szavazással döntsenek arról, hogy a Képviselő-testület megismeri és egyetért a projekt szakmai tartalmával. Ekkor már a pályázatot jóváhagyták. A Képviselő-testület 5 igen szavazattal, 3 tartózkodás mellett és ellenszavazat nélkül fogadta el a határozati javaslatot. A FIDESZ-es képviselők a pályázatot jónak tartották. Nagyon nagy bakit követtek el. Véleménye szerint ekkora baklövést nem lehet elkövetni. Véleménye szerint nagyon nagy gondok vannak. Megítélése szerint csalás történt. Elég sokat foglalkozott a témával. Elmondja, hogy a projekt keretében 500.000.000,- Ft-ról van szó. Tótkomlós vonatkozásában csak egy hányadról lehet beszélni. A két projekt keretében körülbelül 1.000.000.000,- Ft-ról van szó. A projekt kapcsán a 2018. évi költségvetésbe 77.000.000,- Ft került betervezésre. 28.500.000,- Ft került betervezésre a bérek vonatkozásában és 6.700.000,- Ft került betervezésre a járulékok kapcsán. A dologi és egyéb kiadások vonatkozásában 41.334.000,- Ft került betervezésre.

A pályázat keretein belül gyöngyöt fűznek és jógáznak. Olyan információkhoz jutott, mely szerint a gyöngyfűzés kapcsán a lakosoknak kell magukkal vinniük a foglalkozásra a gyöngyöt. Véleménye szerint 41.334.000,- Ft dologi kiadásból meg lehetne vásárolni a gyöngyöket. Megkérdezi a polgármestertől és a jegyzőtől, hogy a betervezett költségek felhasználásra kerültek-e? Megkérdezi, hogy ha az összeg felhasználásra került, akkor az elszámolás mikor és hogyan történik meg? Igen nagy összegről van szó. Tótkomlós lakossága kb. 5.000 fő. 100 család számára 777.000,- Ft-ot 1.000 család számára pedig 77.000,- Ft összeget jelentene a pályázattal kapcsolatos összeg. Tisztában van azzal, hogy a pályázat keretében elnyert támogatás összegét nem lehet szétosztani. Meg kell vizsgálni a pályázat konkrét helyzetét.

Nem szeretné, hogy ha azok a hölgyek kerülnének hátrányba, akik az aláírást gyűjtötték. Gyanítja, hogy ez nem egy egyedi eset. Az aláírást gyűjtő egyik hölgy azt nyilatkozta, hogy minden egyes ívet a fejléc kitöltése nélkül írtak alá. Véleménye szerint ez bűncselekmény. Csalásról van szó.

Javasolja, hogy állítsanak fel egy olyan vizsgáló bizottságot, mely ezt a pályázatot kivizsgálja. Véleménye szerint a vizsgáló bizottság az összes folyamatban lévő projektet megvizsgálhatná. Úgy látja, hogy mindenkit meglepett, amit most elmondott. Megkérdezi, hogy az EFOP-1.5.9 azonosító számú projekt folyamatban van-e? Ez a pályázat is hasonló jellegű. Megkérdezi, hogy a pályázatokkal kapcsolatban tudnak-e korrekt eredményeket mutatni? Nagyon jó, hogy lehet gyöngyöt fűzni és jógázni, de azzal kellene foglalkozni, hogy ne csökkenjen folyamatosan a lakosok száma. Ezen pályázatok pontosan erre a problémára lettek kitalálva. Tudomása szerint Európai Uniós pályázatokról van szó. Mindent megszerveznek, de a pénzeszegek valahová eltűnnek. Nagyon kíváncsi arra, hogy a 41.334.000,- Ft összegű dologi kiadást mire használták fel.

dr. Garay Rita polgármester: Elmondja, hogy őt is meglepte az, amit a képviselő mondott. A két ülés közötti fontosabb eseményekről szóló tájékoztató is tartalmazza azt, hogy minden hónap első pénteki napján egyeztető megbeszélést tartanak az EFOP-os pályázatok kapcsán. Minden egyeztetésen részt vesznek a pályázatban dolgozó személyek, akik beszámolnak az előző havi munkájukról illetőleg tájékoztatást adnak a következő havi tervezett programokról. Nem volt tudomása arról, hogy a projektben dolgozó személyek egy projekthez nem kapcsolódó rendezvényen aláírást gyűjtenek a projekthez. Elmondja, hogy Mezőkovácsházán is indult egy ugyanilyen projekt. Először arra gondolt, hogy a mezőkovácsházaiak gyűjtötték az aláírást.

Elmondja, hogy holnap reggel 8,00 órakor az egyeztető megbeszélésen a felvetett problémákat meg fogja említeni és magyarázatot kér. Elmondja, hogy már korábban is

gondolt arra, hogy egy Képviselő-testületi ülésre meghívja a projekt képviselőit, hogy számoljanak be arról, hogy eddig milyen eredményeket értek el. Nagyon jól hangzik az, amit a képviselő úr említett, hogy 100 család részére mekkora összeget jelentene a pályázat keretében elnyert támogatási összeg, de sajnos a támogatás összegét nem lehet szétosztani. Véleménye szerint nagyon jó és hasznos programokat szerveznek a pályázat keretein belül. Kíváncsi lesz arra, hogy ki gyűjtötte az aláírásokat. Az esetnek következményei lesznek. Bízunk abban, hogy a többi program nem ilyen elven működik. Elmondja, hogy az EFOP-os programok nagyon népszerűek a tótkomlói és a vidéki lakosok körében is. Elmondja, hogy ha a Képviselő-testület úgy dönt, hogy vizsgáló bizottságot hoz létre, akkor legyen. Egyelőre nem tartja szükségesnek a vizsgáló bizottság felállítását. Vereb Edit ügyintézőnél minden projekttel kapcsolatos irat, elszámoláshoz kapcsolódó dokumentum megtekinthető. A képviselők minden információhoz hozzájuthatnak. Ha nincs akadálya, még azt a listát is megtekinthetik, hogy mely mentor pontosan mely lakosnak segít. Egyetért azzal, hogy az elhangzott módon nem lehet aláírást gyűjteni.

Benyó Pál képviselő: Elmondja, hogy a holnapi napon lesz egy egyeztető megbeszélés a projektekkel kapcsolatban. Elhangzott az is, hogy Vereb Edit műszaki ügyintézőnél minden dokumentum megtekinthető. Az Önkormányzat kapuja nyitva áll. Ő is részt szeretne venni a holnapi megbeszélésen. Egyetért a polgármester asszony véleményével és szerinte sem szükséges létrehozni vizsgáló bizottságot. Úgy gondolja, hogy a jelenléti íveknek semmi közük sincs Tótkomlós Város Önkormányzatához.

dr. Garay Rita polgármester: Elmondja, hogy ha az Önkormányzatnak köze van a jelenléti ívek aláíratásához, akkor ő minél hamarabb tisztázni szeretné az ügyet.

Takács Ferenc tanácsnok: Elmondja, hogy nagyon sok minden elhangzott. Véleménye szerint a Képviselő-testület nem tett semmi rosszat. Minden projektnek meg van a maga felelőse. Véleménye szerint sem szükséges létrehozni vizsgáló bizottságot. Elmondja, hogy van a városnak jegyzője, aljegyzője, sőt egy jogot végzett polgármestere is. Véleménye szerint minden soros ülésen napirendre kellene tűzni az egyes projektekről szóló tájékoztató megtárgyalását. A civil szervezetek is minden hónapban beszámolnak. Ez mindenki megnyugtatására szolgálna. Lehetséges, hogy valós eset történt. Ő nem látta a jelenléti ívet. A jegyző asszony a törvényesség őre. A jegyzőnek kell kivizsgálnia a problémát. Akár egy zárt ülés keretében is tárgyalhatnak a problémáról.

Zsura Zoltán képviselő: Elmondja, hogy a kódszámok megegyeznek. Az EFOP-1.5.3-16-17-00062 azonosító számú pályázat Tótkomlóson valósul meg. Ez a probléma mindenkit meglepett. Ez nem vet jó fényt az Önkormányzatra. Ezt a problémát nem egy egyszerű megbeszélésen kellene átbeszélni. Egyrészt pályázatról és pénzről van szó. A projektnek pozitív eredményt kell hoznia. Szeretné, hogy ha ezt megvizsgálják. Elmondja, hogy ő komoly problémát lát. Ezt nem kellene az asztal alá söpörni. Túl nagy a negatív tartalom. Meg kell vizsgálni azt, hogy mi történt.

Takács Ferenc tanácsnok: Elmondja még egyszer, hogy nem tartja szükségesnek azt, hogy vizsgáló bizottságot hozzanak létre. Meg vannak a megfelelő szakemberek. A Képviselő-testület nem bíróság. Meg kell bízni a jegyzőt, hogy vizsgálja meg az ügyet. Ha kell zárt ülésen kell tárgyalni az ügyet.

Benyó Pál képviselő: Elmondja, hogy mint ahogyan az korábban már elhangzott, minden hónap első pénteki napján egyeztetést tartanak a projektekkel kapcsolatban. Minden képviselőnek lehetősége van megtekinteni a projekttel kapcsolatos költségvetést. Elmondja,

hogy a jelenléti ív tartalmaz egy azonosító számot. Ez nem azt jelenti, hogy bűncselekmény történt. Pszichológiailag jobban hat a lakosokra, hogy ha azt mondják, hogy bűncselekmény történt. Meg kell vizsgálni az ügyet. Bármely képviselő részt vehet a holnapi megbeszélésen. Javasolja, hogy a februári havi soros ülésen tűzzék napirendi pontra az EFOP-1.5.3-16-17-00062 azonosító számú pályázattal kapcsolatos tájékoztató megtárgyalását. Nem kell vizsgáló bizottságot felállítani.

dr. Garay Rita polgármester: Elmondja, hogy a február havi soros ülésen napirendre tűzi az EFOP-1.5.3-16-17-00062 azonosító számú pályázattal kapcsolatos tájékoztató megtárgyalását. Addig minden képviselő megvizsgálhatja a dokumentumokat. Tisztázni kellene azt, hogy ez hogyan fordulhatott elő. Ha szükséges, meg kell tenni a szükséges lépéseket az érintett személyekkel kapcsolatban. Amennyiben ez nem elég a Képviselő-testület részére, úgy felállíthatják a vizsgáló bizottságot. Egyelőre még semmit sem tisztáztak.

Zsura Zoltán képviselő: Elmondja, hogy az aláírást gyűjtő személyek csak egy utasítást hajtottak végre. Nem a két érintett hölgyön kell elverni a port.

dr. Garay Rita polgármester: Elmondja, hogy éppen ezért kell megvizsgálni azt, hogy kik gyűjtötték az aláírást és kinek az utasítására. Ő mindennek utána fog járni. Ezt követően tájékoztatást ad a Képviselő-testületnek. Ha szükséges, akkor felállítják a bizottságot. Véleménye szerint egyelőre nem kellene vizsgáló bizottságot létrehozni.

Takács Ferenc tanácsnok: Elmondja, hogy a következő ülésen tájékoztatást fognak kapni. Egy ember kevés egy kezdeményezéshez. Egy javaslatot egyszerű többséggel kell elfogadni.

dr. Garay Rita polgármester: Elmondja, hogy lehetőség van napirend előtti felszólalást kezdeményezni. Napirend előtti felszólalást a várost érintő olyan kérdésekben lehet kezdeményezni, mely egyébként nem tűzhető napirendre. E témát napirendre lehetne tűzni. Megkérdezi Kvasznovszkyné Szilasi-Horváth Krisztina jegyzőtől, hogy napirend előtti felszólalás kapcsán lehet-e döntést hozni?

Kvasznovszkyné Szilasi-Horváth Krisztina jegyző: Elmondja, hogy az SZMSZ nem tér ki arra, hogy a napirend előtti felszólalás kapcsán lehet-e döntést hozni vagy sem. Javasolja, hogy a Képviselő-testület döntsön e kérdésben.

Takács Ferenc tanácsnok: Javasolja, hogy ne szavazzanak arról, hogy létrehoznak-e vizsgáló bizottságot vagy sem. Véleménye szerint nem szükséges vizsgáló bizottságot létrehozni.

Varga András alpolgármester: Elmondja, hogy a holnapi napon kiderül a valóságtartalma annak, amit Zsura Zoltán képviselő elmondott. Felmerült egy probléma. Meg kell kérdezi a másik felet is. Véleménye szerint nem kellene vizsgáló bizottságot felállítani. Már előre látja a főcímet, hogy a FIDESZ-es többségű képviselő-testület leszavazta a vizsgáló bizottság felállítását. Szerinte nincs miért vizsgáló bizottságot felállítani.

Takács Ferenc tanácsnok: Elmondja, hogy nem rendelkeznek kellő információval. Megkérdezi, hogy miről akarnak vizsgáldni? Egyedül az Európai Parlamentnek van joga vizsgáldni. A következő soros ülésen lesz egy tájékoztató. Véleménye szerint meg kellene várni a tájékoztatót.

dr. Garay Rita polgármester: Megkérdezi, hogy Zsura Zoltán képviselő kit kíván delegálni a bizottságba?

Zsura Zoltán képviselő: Javasolja, hogy a bizottság munkájába a megfelelő szakemberek mellett 2 fő független és 2 fő FIDESZ-es képviselőt vonjanak be. A bizottság meghallgatná az érintett feleket. Nem a háttérben kell megbeszélni azt, hogy mi történt. Megkéri a polgármester asszonyt, hogy bocsássa szavazásra a javaslatát.

Takács Ferenc tanácsnok: Elmondja, hogy a következő soros ülésen lesz egy tájékoztató. Ha azt látják, hogy probléma van, akkor fel kell állítani a bizottságot. Jelen esetben nem támogatja a bizottság felállítását.

dr. Garay Rita polgármester: Elmondja, hogy meg kellene jelölni a bizottsági tagok személyét. Ő nem vállalja a bizottsági tagságot.

Takács Ferenc tanácsnok: Megkéri a képviselő-testületet, hogy ne legyenek hiteltelenek. Több vendég vár arra, hogy rátérjenek a napirendi pontok megtárgyalására. Megkérdezi, hogy ki kíváncsi arra, hogy vitáznak?

dr. Garay Rita polgármester: Elmondja, hogy ez az egész a kamerának és a jelen lévő újságíróknak szól.

Benyó Pál képviselő: Elmondja, hogy a holnapi napon lesz egy egyeztetést. Aki szeretne, részt vehet az egyeztetésen. Ő elmegy az egyeztetésre. Az egyeztetésen nem lesz se kamera, se sajtó.

dr. Garay Rita polgármester: Elmondja, hogy semmi akadályja nincs annak, hogy a három független képviselő megvizsgálja a pályázattal kapcsolatos dokumentumokat. Nyílt lapokkal játszanak. Minden dokumentumot megtekinthetnek az ügyintézőnél.

Takács Ferenc tanácsnok: Elmondja, hogy a város javát kell, hogy szolgálják. Pártállástól függetlenül tették le a képviselői esküt. Javasolja, hogy térjenek rá a napirendi pontok tárgyalására.

dr. Garay Rita polgármester: Zsura Zoltán képviselő napirend előtti felszólalása keretében tett javaslata alapján szavazásra bocsátja az alábbi határozati javaslatot:

„Tótkomlós Város Önkormányzat Képviselő-testülete úgy határoz, hogy az EFOP-1.5.3-16-2017-00062 azonosító számú pályázattal kapcsolatban vizsgáló bizottságot hoz létre.”

A döntéshozatalban résztvevők száma: 8 fő.

A képviselő-testület 1 igen szavazattal, 2 tartózkodás és 5 ellenszavazat mellett nem fogadta el a határozati javaslatot. A javaslat elutasításra került.

1. A Humán Szolgáltató Központ tevékenységéről szóló tájékoztató

dr. Garay Rita polgármester: Köszönti a Humán Szolgáltató Központ képviselőit. Elmondja, hogy az Oktatási és Kulturális Bizottság tárgyalta az előterjesztést, megkéri Laukó Zsuzsanna képviselőt, bizottsági tagot, hogy ismertesse a Bizottság javaslatát.

Laukó Zsuzsanna képviselő, bizottsági tag: Ismerteti a Bizottság javaslatát:

„Tótkomlós Város Önkormányzat Képviselő-testületének Oktatási és Kulturális Bizottsága javasolja a Képviselő-testületnek a Humán Szolgáltató Központ tevékenységéről szóló tájékoztató tudomásulvételét.”

dr. Garay Rita polgármester: Megkérdezi a Humán Szolgáltató Központ képviselőitől, hogy van-e kiegészíteni valójuk?

Döme Zsanett a Humán Szolgáltató Központ képviselője: Először meg szeretné köszönni a Képviselő-testület együttműködését és támogatását. Elmondja, hogy időközben jogszabályi változás történt. A szolgáltatást igénybe vevőknek egy rendszerben kell szerepeltetni a nevüket. Továbbá szeretnék tovább fejleszteni a népkonyha szolgáltatást. Minél több népkonyhát szeretnének üzemeltetni. Az ezzel kapcsolatos információgyűjtés folyamatban van.

dr. Garay Rita polgármester: Elmondja, hogy a szolgáltatást igénybevevőket eddig nem tartották nyilván. Megkérdezi, hogy a jövőben hogyan fog működni a népkonyha szolgáltatás?

Döme Zsanett a Humán Szolgáltató Központ képviselője: Elmondja, hogy a törvényi szabályozás már megtörtént, de a végrehajtási rendelet még nem született meg. Elmondja, hogy egy formanyomtatvány található a váró helyiségben, melyet az igénybevevőnek ki kell tölteniük. A formanyomtatványon fel kell tüntetni például a születési nevet, lakcímet és a TAJ számot. A formanyomtatványt a népkonyhában kell hagyni, majd ha az igénybevevő legközelebb igénybe kívánja venni a szolgáltatást, akkor igazolnia kell magát.

Takács Ferenc tanácsnok: Elmondja, hogy ő már igénybe vette a szolgáltatást. El is beszélgetett a népkonyhán dolgozó személyekkel. Véleménye szerint a szolgáltatás üdvözlendő. Nagyon örül annak, hogy a szociálisan rászoruló személyeknek szeretnének segíteni. Egyetért azzal, hogy az igénybevevőknek igazolniuk kell magukat. Több márkás autót látott már a népkonyha előtt. Elmondja, hogy más lakos ételhordóval jár a népkonyhába és haza viszi a kutyájának az ételt. A Polgármesteri Hivatalban van egy szociális ügyintéző. Véleménye szerint fel kellene kutatni a szociálisan rászoruló lakosokat és őket kellene megcélozni. Összhangban kellene dolgozni. Nagyon sok rászoruló lakos nem használja ki a lehetőséget. Érdemes lenne a Szociális Bizottsággal tárgyalni. Összhangot kellene teremteni a Szociális Bizottság és az Alapítvány között. A népkonyha a lakosokat segíti. Tudomása szerint a program határozott időhöz van kötve. Megkérdezi, hogy a jövőben is lesz lehetőség népkonyha szolgáltatás üzemeltetésére?

Döme Zsanett a Humán Szolgáltató Központ képviselője: Elmondja, hogy a jogszabályi háttér biztosítja a szolgáltatást. Önkéntes szolgáltatásról van szó. Egy jogszabály sem mondja ki azt, hogy a szolgáltatónak vizsgálnia kellene a rászorultságot. A lakos dönti el, hogy igénybe veszi-e a szolgáltatást vagy sem. Egyetlen kitétele van a szolgáltatásnak. Ha más szociális szolgáltatást nem vesz igénybe a lakos, akkor felkeresheti a népkonyhát. Példaként említi, hogy ha valaki bentlakásos intézményben él vagy szociális étkeztetésben részesül, akkor nem veheti igénybe azzal párhuzamosan a népkonyhai szolgáltatást. Érdemes lenne a másik oldalról ösztönözni a lakosokat, hogy vegyék igénybe a szolgáltatást. A jelenlegi engedélyük ideiglenes hatályú. Elmondja, hogy jelenleg 6 településen működtetnek népkonyhát. A hatóság Mezőkovácsháza, Orosháza és Gádoros vonatkozásában előírt bizonyos követelményeket. Az említett települések vonatkozásában ki kell építeni az akadálymentes közlekedést. Csak azért kaptak ideiglenes engedélyt, mert az említett települések vonatkozásában nem került kiépítésre az akadálymentes közlekedés lehetősége.

Takács Ferenc tanácsnok: Elmondja, hogy ő nem az ideiglenes engedélyről beszél. Arról beszél, hogy a népkonyha szolgáltatás működésének van egy meghatározott időtartama.

dr. Garay Rita polgármester: Elmondja, hogy a jelenlegi engedély határozott időre szól. A hatóság által előírt követelményeket teljesíteni kell. Ezt követően kaphatnak határozatlan időre szóló engedélyt.

Takács Ferenc tanácsnok: Elmondja, hogy ő nem az engedélyekről beszél. Megkérdezi, hogy mi a garancia arra, hogy a népkonyha szolgáltatás még évekig működni fog? Elmondja, hogy a támogatás véges.

Benyó Pál képviselő: Elmondja, hogy a Humán Szolgáltató Központ képviselője említette azt, hogy további ingatlanokban szeretnének népkonyhát létesíteni. Megkérdezi, hogy mik a pontos tervek?

Döme Zsanett a Humán Szolgáltató Központ képviselője: Elmondja, hogy egyelőre csak előzetes felméréseket végeznek a vonatkozásban, hogy van-e további igény a szolgáltatásra. Nagyon kezdetleges tervekről van szó.

dr. Garay Rita polgármester: Elmondja, hogy a Tótkomlói Cigány Nemzetiségi Önkormányzat felkereste azzal kapcsolatban, hogy lehetőségük van népkonyha üzemeltetésére. A Tótkomlói Cigány Nemzetiségi Önkormányzat az iránt érdeklődött, hogy van-e az Önkormányzat tulajdonában olyan ingatlan, melyet esetlegesen népkonyha üzemeltetésre hasznosíthatnának. A Tótkomlói Cigány Nemzetiségi Önkormányzat azt nyilatkozta, hogy igény lenne a két népkonyha működtetésére. A buszmegálló épületében lenne egy helyiség. A Humán Szolgáltató Központ képviselője Bodorló Borbála azt mondta, hogy esetlegesen egy másik ingatlanban is működtetnének népkonyhát. A Humán Szolgáltató Központhoz érkezett egy megkeresés, mely azt tartalmazta, hogy nem minden lakos keresi fel szívesen a Táncsics utcában található népkonyhát, ezért szeretnének még egyet nyitni.

Dr. Libor Zsuzsanna képviselő: Elmondja, hogy amikor Tótkomlóson megnyitotta kapuit a népkonyha, arról volt szó, hogy a szolgáltatás teljesen anonim. Ez nagyon fontos lenne. Arról volt szó, hogy a rászoruló lakosok naponta egyszer igénybe vehetik a szolgáltatást. Az Önkormányzat a Szociális Szolgáltató Központtal karöltve mindig is segített a rászorulókon. Most bevezettek egy rendszert, mely alapján a szolgáltatás az igénybevevők tekintetében a jövőben már nem anonim. Nem tudja, hogy miért változtatták meg a jogszabályt. Elvették a lakosoktól azt, hogy anonim módon igénybe vehessék a szolgáltatást. A jogszabály módosítás nem a rászorulókat támogatja. Elmondja, hogy a szolgáltatás nem ingyenes. A szolgáltatást az adófizetők pénzéből finanszírozzák. Azon lakos számára ingyenes, aki igénybe veszi a szolgáltatást.

Takács Ferenc tanácsnok: Elmondja, hogy úgy gondolta, hogy a 2019. évben fejlődnek. Most két népkonyha üzemeltetéséről van szó. Ez megdöbbentő. Javasolja, hogy az összes szociálisan rászoruló személyt irányítsák a népkonyhába. Ezt maximálisan támogatja.

Gyöngyösi Franciska a Tótkomlói Cigány Nemzetiségi Önkormányzat elnökhelyettese: Elmondja, hogy az Önkormányzatot a Humán Szolgáltató Központ kereste fel azzal, hogy lehetőség van arra, hogy még egy népkonyhát üzemeltessenek. Ezzel kapcsolatban egyeztettek is. Ezt követően megkeresték a polgármester asszonyt. Nem a Tótkomlói Cigány Nemzetiségi Önkormányzat nyitná meg a népkonyhát.

Benyó Pál képviselő: Elmondja, hogy a táblázat azt tükrözi, hogy csökkent az igénybe vevők száma. Véleménye szerint ez a TAJ kártyával történő igazoltatás eredménye. Ő megérti a Kormány döntését. Elmondja, hogy a népkonyhában közel 300 főt ki tudnak szolgálni. Elmondja, hogy a buszmegálló épülete elég forgalmas.. A Táncsics utcában minden rászoruló kap ételt.

Malya György képviselő: Elmondja, hogy aki éhes nem marad éhen. Tótkomlóson egyetlen egyszer sem fordult elő olyan eset, hogy valaki éhen halt volna. Ha valaki veszi a fáradságot és felkeresi a népkonyhát, akkor biztosan kap ételt. Javasolja, hogy szabjanak időkorlátot egy-egy napirendi pont kapcsán. Kéri, hogy ne rabolják az idejét. Aki éhes, enni kap. Aki fázik tüzelőt kap. Aki fázik, ruhát kap. Mindent megtesznek a lakosokért.

dr. Garay Rita polgármester: Elmondja, hogy a napirendi pont keretében csak a beszámoló elfogadásáról kell dönten. A Humán Szolgáltató Központ majd eldönti azt, hogy szeretne-e még egy népkonyhát üzemeltetni Tótkomlóson.

Zsura Zoltán képviselő: Elmondja, hogy kaptak egy beszámolót, mely a működtetést ismerteti. Elmondja, hogy a grafikon az egyes heteken igénybevevők számát ismerteti. Véleménye szerint a grafikon elnevezése helytelen tekintettel arra, hogy nem átlagot ismertetnek. A grafikon alapján az utolsó hét egy tört hét volt. Igazat ad Takács Ferenc tanácsnoknak abban, hogy egyes személyek visszaélnek a szolgáltatással. Megkérdezi, hogy a Humán Szolgáltató Központ kitől kapja a támogatást a szolgáltatás üzemeltetésére?

Döme Zsanett a Humán Szolgáltató Központ képviselője: Elmondja, hogy a pénzügyekkel kapcsolatos kérdésekre nem tud válaszolni.

Zsura Zoltán képviselő: Tudomása szerint az Európai Unió támogatja a szolgáltatást. A finanszírozásra lett volna kíváncsi. Véleménye szerint bővebb tájékoztatást kellett volna nyújtani. Ismertetni kellett volna a pénzügyi helyzetet is. Kíváncsi lett volna arra is, hogy mennyibe kerül egy adag étel előállítása. Ezt ebből a tájékoztatóból nem lehet leszűrni. Kéri, hogy a legközelebbi tájékoztató bővebb legyen.

dr. Garay Rita polgármester: Megkérdezi, hogy az előterjesztéssel kapcsolatban van-e valakinek további kérdése, észrevétele, javaslata? Mivel további kérdés, észrevétel, javaslat nem volt, szavazásra bocsátja a határozati javaslatot.

A döntéshozatalban résztvevők száma: 8 fő.

A képviselő-testület 8 igen szavazattal, tartózkodás és ellenszavazat nélkül hozta meg az alábbi határozatot:

10/2019. (I. 31.) kt. határozat:

A Humán Szolgáltató Központ tevékenységéről szóló tájékoztató

Tótkomlós Város Önkormányzat Képviselő-testülete a Humán Szolgáltató Központ tevékenységéről szóló tájékoztatót tudomásul veszi.

Felelős: dr. Garay Rita polgármester

Határidő: azonnal

2. A Tótkomlói Rozmár Szenior Úszó Egyesület tevékenységéről szóló tájékoztató

dr. Garay Rita polgármester: Köszönti az ülésen megjelent Kancsó Jánost a Tótkomlói Rozmár Szenior Úszó Egyesület elnökét. Elmondja, hogy az Oktatási és Kulturális Bizottság tárgyalta az előterjesztést, megkéri Laukó Zsuzsanna képviselőt, bizottsági tagot, hogy ismertesse a Bizottság javaslatát.

Laukó Zsuzsanna képviselő, bizottsági tag: Ismerteti a Bizottság javaslatát:

„Tótkomlós Város Önkormányzat Képviselő-testületének Oktatási és Kulturális Bizottsága javasolja a Képviselő-testületnek a Tótkomlói Rozmár Szenior Úszó Klub Egyesület tevékenységéről szóló tájékoztató tudomásulvételét.

Továbbá az Oktatási és Kulturális Bizottság köszönetét fejezi ki a Tótkomlói Rozmár Szenior Úszó Klub Egyesület tagjainak az elmúlt időszakban végzett kitartó munkájukért és további jó egészséget, valamint sok sikert kíván.”

dr. Garay Rita polgármester: Elmondja, hogy a Városfejlesztési és Pénzügyi Bizottság is tárgyalta az előterjesztést, megkéri Benyó Pál képviselőt, bizottsági elnököt, hogy ismertesse a Bizottság javaslatát.

Benyó Pál képviselő, bizottsági elnök: Ismerteti a Bizottság javaslatát:

„Tótkomlós Város Önkormányzat Képviselő-testületének Városfejlesztési és Pénzügyi Bizottsága elfogadásra javasolja a Képviselő-testületnek a határozati javaslatot.”

dr. Garay Rita polgármester: Elmondja, hogy a Szociális Bizottság is tárgyalta az előterjesztést, megkéri Malya György képviselőt, bizottsági elnököt, hogy ismertesse a Bizottság javaslatát.

Malya György képviselő, bizottsági elnök: Ismerteti a Bizottság javaslatát:

„Tótkomlós Város Önkormányzat Képviselő-testületének Szociális Bizottsága tudomásulvételre javasolja a Képviselő-testületnek a Tótkomlói Rozmár Szenior Úszó Klub Egyesültevékenységéről szóló tájékoztatót.”

Mótyovszki Róbert alpolgármester elhagyja az üléstermet.

dr. Garay Rita polgármester: Megkérdezi Kancsó Jánostól, a Tótkomlói Rozmár Szenior Úszó Egyesület elnökétől, hogy van-e kiegészíteni valója?

Kancsó János a Tótkomlói Rozmár Szenior Úszó Egyesület elnöke: Elmondja, hogy nem szeretné megtámadni a másik úszó egyesületet. A Tótkomlói Rozmár Szenior Úszó Egyesület tagjai megfizetik a magas összegű belépő díjat. A másik egyesület nem fizeti meg a belépődíjat. Egészséges fiatalokról van szó. Szeretne választ kapni arra, hogy ez miért van így. Az Egyesület tagjai senkinek nincsenek útban. Igyekeznek olyan időpontokat választani, amikor senkit sem zavarnak. Megfizetik a belépődíjat is. Elmondja, hogy amikor Zsura Zoltán volt az elnöke a TUE-nak, akkor sem fizettek belépőt. Ez nagyon bántja őt. Csekély támogatásban részesülnek. Egész Európában híret viszik Tótkomlósra. Elmondja, hogy az

európai- és a világbajnokságokon is viselik Tótkomlóst. Magyarországon 65 szenior úszó egyesület van. A teljesítmények szempontjából a Tótkomlói Szenior Úszó Egyesület a 10. országos szinten. Az Egyesület alapító tagja a Magyar Szenior Úszó Szövetségnek.

Mótyovszki Róbert alpolgármester visszatér az ülésterembe.

Zsura Zoltán képviselő: Elmondja, hogy a 2006-ban felálló FIDESZ-es képviselő-testület lecsökkentette az úszó egyesület támogatását. Ők annak idején is fizették a belépő díjat. Emlékei szerint ezelőtt Kancsó János is ingyen használhatta a fürdőt. Dicsérni szeretné az Egyesületet.

Kancsó János a Tótkomlói Rozmár Szenior Úszó Egyesület elnöke: Elmondja, hogy soha sem lépett be ingyen a fürdőbe.

Zsura Zoltán képviselő: Elmondja, hogy nagyon örül annak, hogy az elnök ösztönzi az Egyesület tagjait. Tiszteli az Egyesületet. Nagyon büszke arra, hogy ha az Egyesület tagjait úszni látja. Kezeleni kellene azt, hogy a TUE ingyenesen lép be a fürdő területére. Meg kellene vizsgálni azt, hogy mekkora kiadást jelentene az, hogy ha az Egyesület ingyenesen léphetne be a fürdőbe. Erről már korábban is volt szó. Valamilyen okból kifolyólag nem tudnak konzekvensek lenni.

Tuska Pálné képviselő megérkezik az ülésre.

Takács Ferenc tanácsnok: Megköszöni az Egyesület munkáját. Sajnos nem jut el minden versenyre. Amiben tud, abban segít. Méltatlannak tartja azt, hogy a fiatal vidéki gyermekek ingyenesen léphetnek be a fürdőbe. A TUE 2.600.000,- Ft-os támogatásban részesül. Annak idején 60 gyermek úszott az Egyesületben. Jelenleg körülbelül 20 fő úszik az Egyesületben. Csekély a támogatás összege. Legalább abban segítsenek, hogy eltekintenek a belépő megfizetésétől. Mérlegelni kell azt, hogy mire képes a város.

dr. Garay Rita polgármester: Elmondja, hogy a Képviselő-testület hagyja jóvá minden évben a Kft. Üzleti tervét. Meg fogja kérni az ügyvezetőt arra, hogy a belépők vonatkozásban készítsen egy kimutatást. Az üzleti tervet ennek ismeretében fogják tárgyalni.

Megkérdezi, hogy az előterjesztéssel kapcsolatban van-e valakinek további kérdése, észrevétele, javaslata? Mivel további kérdés, észrevétel, javaslat nem volt, szavazásra bocsátja a határozati javaslatot.

A döntéshozatalban résztvevők száma: 9 fő.

A képviselő-testület 9 igen szavazattal, tartózkodás és ellenszavazat nélkül hozta meg az alábbi határozatot:

11/2019. (I. 31.) kt. határozat:

**A Tótkomlói Rozmár Szenior Úszó Klub Egyesület
tevékenységéről szóló tájékoztató**

Tótkomlós Város Önkormányzat Képviselő-testülete a Tótkomlói Rozmár Szenior Úszó Klub Egyesület tevékenységéről szóló tájékoztatót tudomásul veszi.

Felelős: dr. Garay Rita polgármester
Határidő: azonnal

3. Tótkomlós Város Településképi Arculati Kézikönyvének elfogadása

dr. Garay Rita polgármester: Köszönti a napirendi pont kapcsán megjelent vendégeket. Elmondja, hogy a Városfejlesztési és Pénzügyi Bizottság tárgyalta az előterjesztést, megkéri Benyó Pál képviselőt, bizottsági elnököt, hogy ismertesse a Bizottság javaslatát.

Benyó Pál képviselő, bizottsági elnök: Ismerteti a Bizottság javaslatát:

„Tótkomlós Város Önkormányzat Képviselő-testületének Városfejlesztési és Pénzügyi Bizottsága elfogadásra javasolja a Képviselő-testületnek az „A” határozati javaslatot.”

dr. Garay Rita polgármester: Elmondja, hogy a jogszabály szerint nem kötelező tartalmi elem, de a Békés Megyei Építészeti Kamara javasolta, hogy kerüljenek beemelésre a beépítési vázlatok. Megkérdezi, hogy a beépítési vázlat pontosan mit tartalmaz?

Pap Ádám tervező: Elmondja, hogy a Településképi Arculati Kézikönyvnek tartalmaznia kell a kötelező tartalmi elemeket. A beépítési vázlat nem kötelező tartalmi eleme a Településképi Arculati Kézikönyvnek. Elmondja, hogy a beépítési vázlat a folyamatban lévő és megtervezett projektek látványterveit tartalmazza. Elmondja, hogy az adatszolgáltatás során nem kapta meg a beépítési terveket, így az anyag nem is tartalmazza azokat. A Településképi Arculati Kézikönyvet évente felül kell vizsgálni. Ha igény mutatkozik arra, hogy szerepeltetni szeretnék a beépítési terveket, akkor azok a későbbiekben is beépíthetők.

dr. Garay Rita polgármester: Elmondja, hogy a Településképi Arculati Kézikönyv csak egy iránymutatás, ajánlás. A következő lépés a településképi rendelet megalkotása lesz.

Pap Ádám tervező: Elmondja, hogy a Településképi Arculati Kézikönyv csak és kizárólag olyan ajánlásokat tartalmazhat, melyeket az Önkormányzat is betart. Amit a Kézikönyv tartalmaz, azt az Önkormányzatnak is kötelezően be kell tartania. A Kézikönyv egy szemléletformáló anyag.

dr. Garay Rita polgármester: Megkérdezi, hogy az előterjesztéssel kapcsolatban van-e valakinek kérdése, észrevétele, javaslata? Mivel kérdés, észrevétel, javaslat nem volt, szavazásra bocsátja az „A” határozati javaslatot.

A döntéshozatalban résztvevők száma: 9 fő.

A képviselő-testület 9 igen szavazattal, tartózkodás és ellenszavazat nélkül hozta meg az alábbi határozatot:

12/2019. (I. 31.) kt. határozat:
**Tótkomlós Város Településképi Arculati Kézikönyvének
elfogadása**

Tótkomlós Város Önkormányzatának Képviselő-testülete a településképi védelméről szóló 2016. évi LXXIV. törvény 4. § (1) bekezdése és a településfejlesztési koncepcióról, az integrált településfejlesztési stratégiáról és a településrendezési eszközökről, valamint egyes településrendezési sajátos jogintézményekről szóló 314/2012. (XI. 8.) Korm. rendelet 21. § (1) bekezdése alapján a határozat melléklete szerinti tartalommal elfogadja Tótkomlós Város Településképi Arculati Kézikönyvét.

Felelős: dr. Garay Rita polgármester
Határidő: azonnal

melléklet a 12/2019. (I. 31.) kt. határozathoz

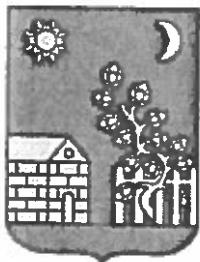
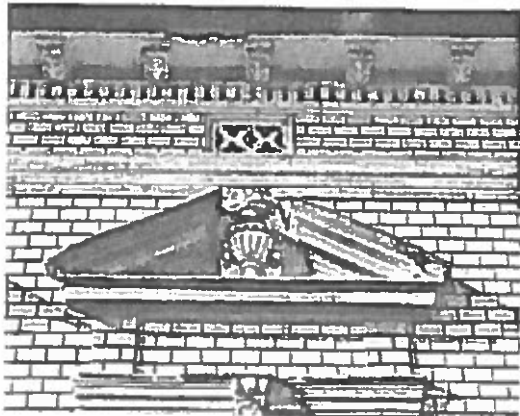
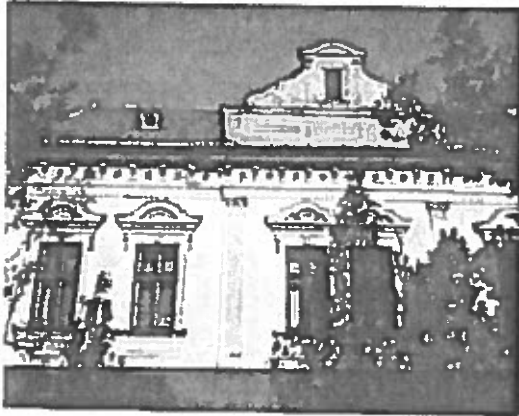

TÓTKOMLÓS

TELEPÜLÉSKÉPI ARCULATI
KÉZIKÖNYV

Tisztelt Olvasó!

A településkép védelméről szóló 2016. évi LXXIV. törvény vezette be a Településképi Arculati Kézikönyv műfaját, mely segíteni kívánja a városunkban építkezni kívánó polgárokat, előmozdítva a település esztétikus lakókörnyezetének kialakítását, a múlt értékeinek és a település jellegzetességeinek megőrzését és a lakosság szemléletformálását.

A Településképi Arculati kézikönyv Tótkomlós épített és természeti értékeit, a település településképi jellemzőit, a településkép minőségi formálására vonatkozó javaslatokat, valamint a településképhez illeszkedő építészeti elemeket mutatja be és ajánlja a kedves olvasónak, a településen építetőknek.

Célja, hogy városunk megőrizze arculatát, értékeit és segítséget nyújtson az újonnan építkezőknek a környezetükbe való harmonikus beilleszkedéshez.

Bízom abban, hogy sokan olvassák majd és hasznosítják értékes javaslatait, tanácsait!

Kérem olvassák érdeklődéssel, fogadják meg iránymutatásait!

dr. Garay Rita polgármester

TARTALOMJEGYZÉK

1. BEVEZETÉS
2. TÓTKOMLÓS BEMUTATÁSA
3. ÖRÖKSÉGÜNK
 - Védett épületek, építmények
 - A környezeti örökség nem védett elemei
 - Természeti örökség
4. TELEPÜLÉSKÉPI SZEMPONTBÓL ELTÉRŐ KARAKTERŰ TERÜLETEK
 - Történeli beépítésű területek
 - Mezővárosi területek
 - Alacsony intenzitású beépítések
 - „Egyéb” területek
5. ÉPÍTÉSZETI ÚTMUTATÓ
 - Rajzos „sillabusz”
 - Tetők
 - Tagozatok, épületomamentika
 - Ablakok
 - Bejáratok
 - Kapuk
 - Ányékolás
 - Napelemek, napkollektorok
 - Kerítések
 - Téglaburkolatok
 - Lábazatok
 - Színek
 - Melléképületek
6. MAI PÉLDÁK
7. UTCÁK, TEREK
 - Növényzet
8. HIRDETÉSEK, REKLÁMTÁBLÁK

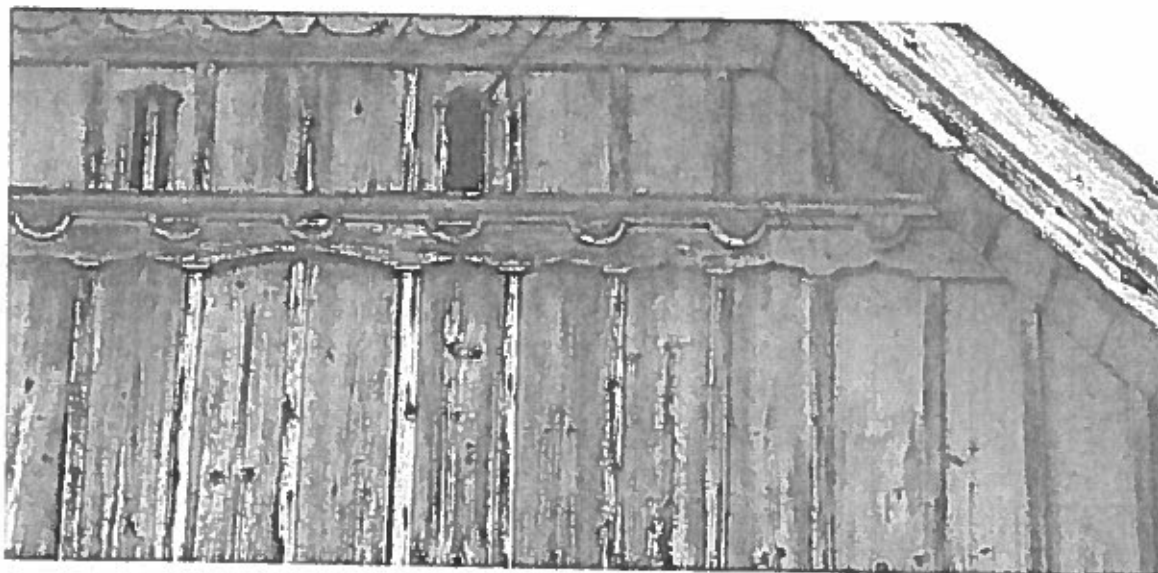

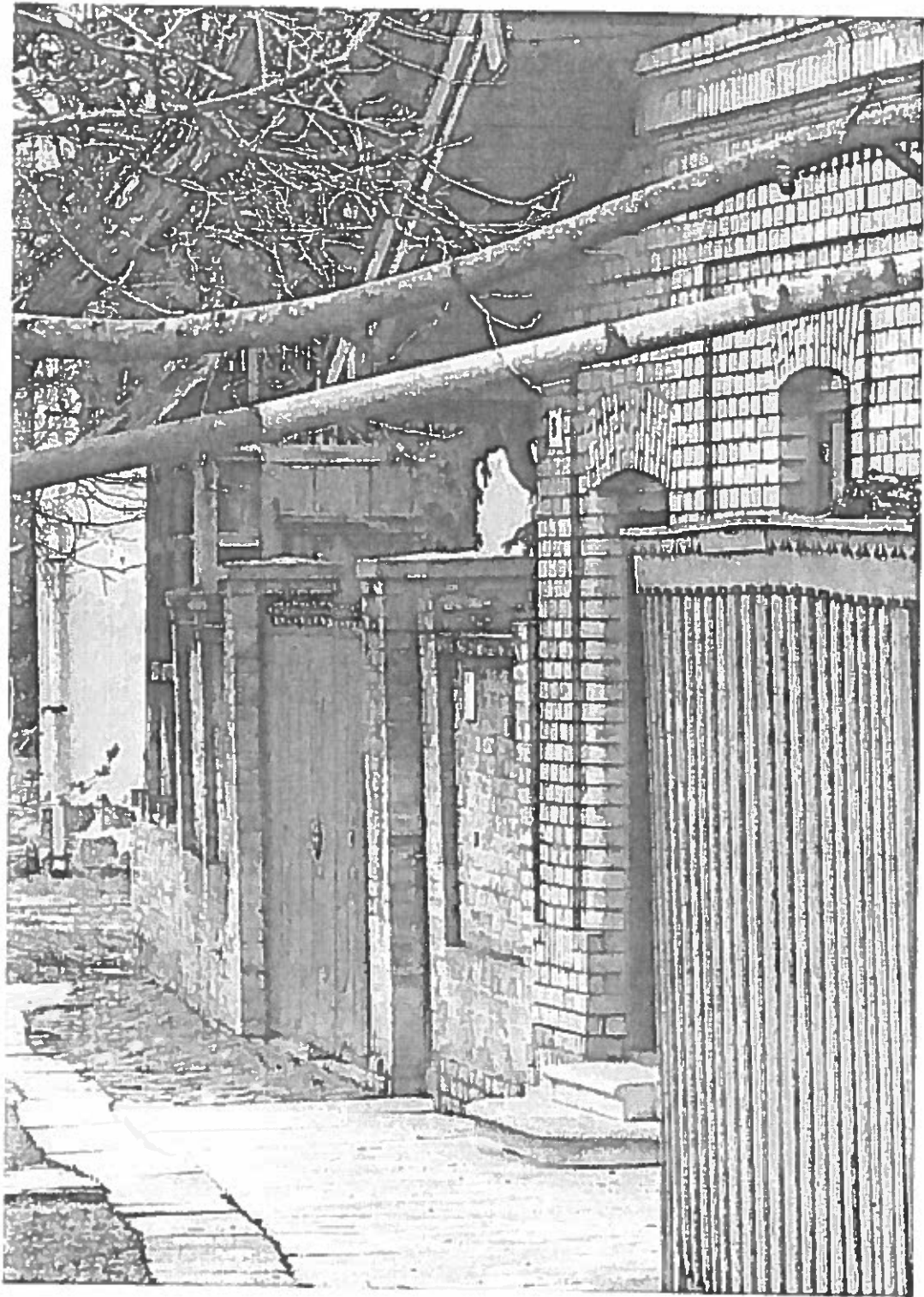

BEVEZETÉS

Az építés és ellentétpárja a bontás - hivatalosan: az építés kivitelezési tevékenység - sohasem magánügy, annak az esetek túlnyomó részében valamilyen kihatása van a település összességére. A város megszokott, egyéni arculata a közösség helyi identitásának alappillére, a jól ismert utcák, terek, helyszínek és részletek sokszor feltűnnek álmainkban, emlékezeletünk, s így önazonosságunk fontos részét. Egyáltalán nem mindegy tehát, hogy ebből mit őrzünk meg, s adunk tovább a következő generációknak, mint ahogy az sem, mit teszünk hozzá a kapott örökséghez. Minden apró részletnek jelentősége lehet a "nagy egész" szempontjából, s ez komoly felelősséget ró az építés szereplőire, mert bár "az én házam, az én váram", de ez a "vár" mindennekélül a települési szöveget alapsejje is. A település, s így a települési arculat ügye pedig elsősorban a helyi közösség ügye, amelynek jogos igénye, hogy közös örökségével, a település arculatával, annak formálásával kapcsolatos elvárásait megfogalmazza egyes tagjai, a mindenkori építelők felé.

A Településképi Arculati Kézikönyv elsődleges feladata, hogy ezen elvárásokat rendszerezett, közérthető formában közvetítse használói számára. Cél, hogy a helyi környezetformálási hagyományok pozitív példáin keresztül ösztönözzön a tradíciók folytatására, megismerésére, de akár meghaladására is. Tökéletes környezeti örökségének, település- és építéstörténetének bemutatásán, tanulságainak számbavételén keresztül jut el a környezetalakítással kapcsolatos elvárások, egyfajta építési "illemtudex" megfogalmazásáig. A történelmi példák felvillantása a tendenciák megragadását, a még jelen lévő hagyományok érzékeltetését szolgálja, a Kézikönyv az értékek teljes körű lajstromba vételére nem vállalkozhat. Viszont jelleghőz fogva olyan számvetés, amely pillanatképet ad, hol tart a város építészete 2018-ban és rávilágít, melyek a továbblépés lehetőségei, sürgős feladatai.

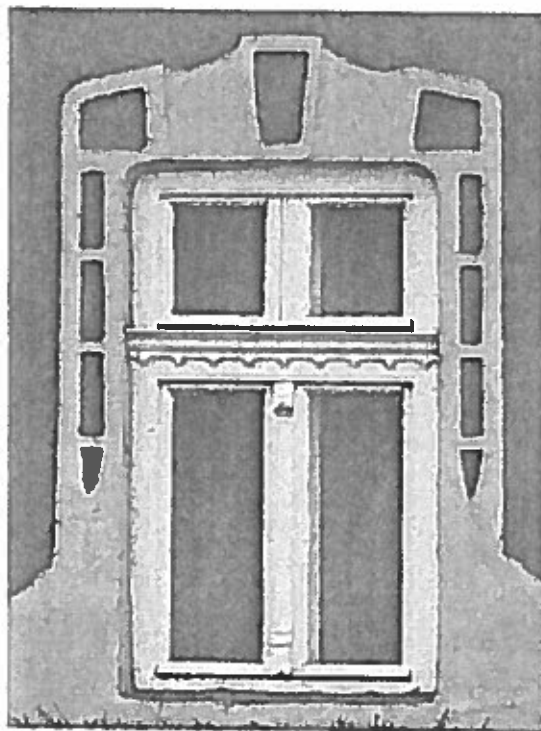
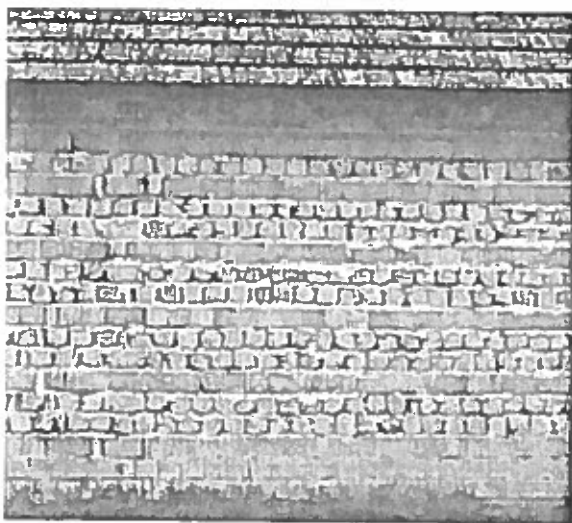



A Kézikönyv nem direktíva, sokkal inkább segítség kíván lenni, a benne foglalt rajzos útmutató ajánlásaival demonstrálva a települési hagyományokba illeszkedő építés egy-egy lehetséges módját. Az itt szereplő ajánlások ezért nem kötelező érvényűek, ahogy egy "illemkódex" megsértésének sem jogi következményei vannak.

Reményeink szerint Kézikönyvünk nem egy mereven lezárt, egyszeri vállalkozás, hanem nyílt, folyamatos hozzászólást és változtatást lehetővé tevő kezdeményezés. Ahogy a település története is továbbírásra vár, úgy jelen oldalak is egy, az utódok által folytatható, de akár át is írható folyamatos krónika első lapjai csupán. Ezért, ha ujjabb arra érdemes alkotás születik, az bekerülhet, sőt be is kell, hogy kerüljön majd a Kézikönyvbe, hogy ezáltal buszke lehessen rá úgy építelője, mint tervezője, kivitelezője és a település egyaránt.

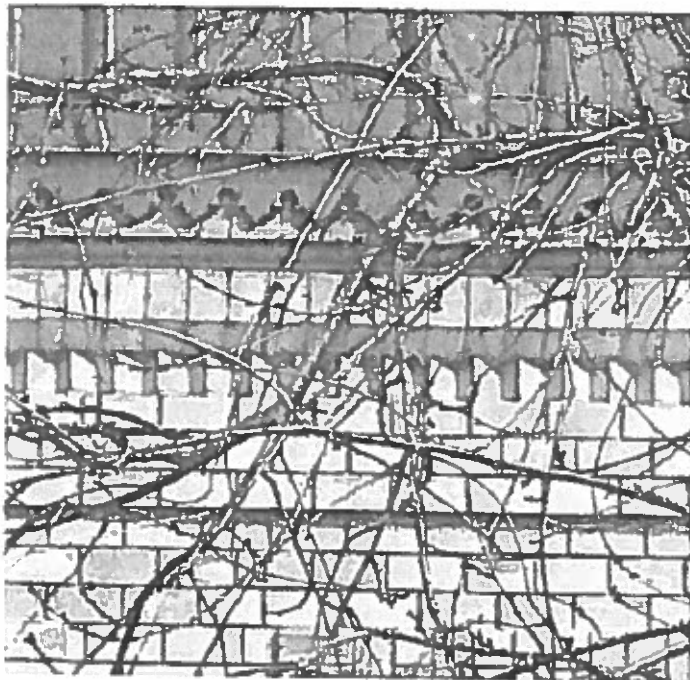

TÓTKOMLÓS BEMUTATÁSA

Tótkomlós a sokat próbált, soknemzetiségű Békés-csanádi táj századokig szlováknak megmaradt „klasszikus” mezővárosa. Központjának historizáló-eklektikus középületei és paraszt-polgári házai, valamint a külső városrészek „rurális” jellegű feltehetőbbjeinek telőzése felett a klasszicizáló evangélikus templom még kissé barokkos tornya - mint az ősi hitére büszke szlovákság öntudatának kifejeződése – trónol, uralva a tájképet egészen Orosházáig, ahogy az az Alföld mezővárosaiban lenni szokott.

Kevesen vannak, akiknek neve hallalán Tótkomlós építészeti értékei „ugranak be”, de tűz és víz nélkül kijelenthető, hogy a város páratlanul gazdag, zömmel a XIX-XX. századból való környezeti örökséggel rendelkezik, amely jelen van a település szinte teljes területén. A ránk maradt jellegzetes, egyedülálló településképi arculat a város múltjának tükrö, sikereinek és kudarcai emlékezetének megtestesítője. Tótkomlós környékén a legkorábbi régészeti leletek már a rézkori és bronzkori népek megtelepedését is bizonyítják, emlékekkel kunhalmok, kisebb-nagyobb régészeti lelőhelyek őrzik szerke a határban. A középkori településhálózatot a török kor háborúi jobbra látható nyom nélkül eltörölték, az igazgatási terület egykori településeinek többségéről csak régészeti feltárásokból, terepbejárások adataiból vannak információink. A török időket megelőző korszakok egyetlen felmerő falaiban is álló emléke a kopáncsi templom, amelynek igényes kialakítása a táj településeinek egykor jellemző magas szintű építészeti kultúráról tanúskodik. Ahogy a valaha itt élők jómódjáról árulkodik a 2017-ben megtalált kincslelet is, amelyet valószínűleg a mongolok elől menekülőkk rejtettek a földbe a Tatárjárás idején. A hódoltság alatt elnéptelenedett pusztára a XVIII. század első felében báró Rudnyánszky József tulajdona lett, aki szentandrási tót jobbágyainak engedélyezte lakhelyük elhagyását és a komlói birtokra történő áttelepítést. Az áttelepülésre vonatkozó szerződést 1746. január 8-án kötötték meg, ekkor mintegy 80 tót család érkezett a lakatlan pusztára. Az új komlói jobbágyok kizárólag egyetlen vallást ismertek és gyakoroltak: a lutheránust, magyarul nem tudtak, csak szlovácul beszéltek és idegent (más vallásút és anyanyelvűt) 100 éven keresztül nem engedtek maguk közé. A felvidékről azonban folyamatosan érkeztek újabb „testvéreik”, a már korábban elhagyott, ott maradt családtagjaik és rokonaik.



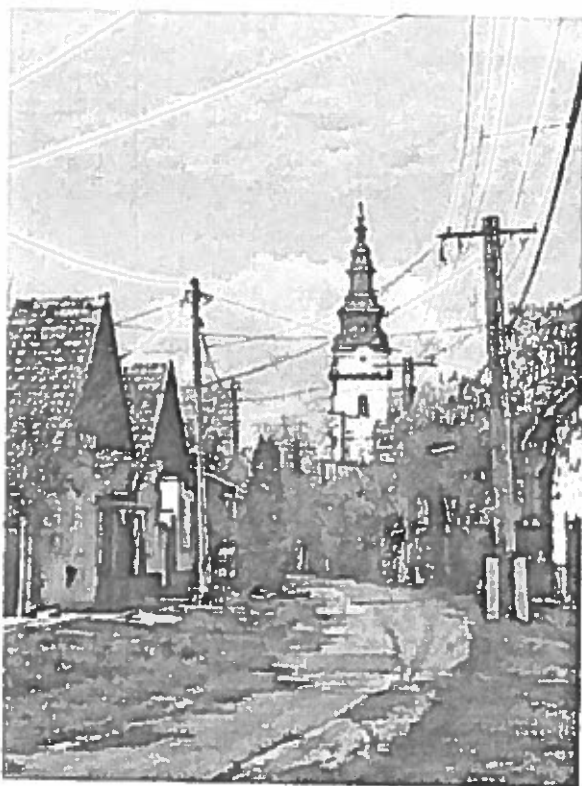

A friss település közigazgatási hovatartozásáról szinte már születése pillanatában hosszas viták kezdődtek, hiszen két vármegye is jelentkezett a faluért: Csanád és Békés is határain belül szeretne tudni Komlóst. A konfliktus végül odáig torkollott, hogy mindkét fél mozgósította katonai erejét, így szinte „polgárháborús” helyzet alakult ki a környéken. Végül bírói döntés alapján az 1750-es évek közepén Komlóst Békés megyéhez csatolták.

A következő évtizedek gazdasági és demográfiai fellendülést hoztak a falu életében, újabb és újabb betelepülő szlovák családok érkeztek, minek következményeként a XIX. század elejére a falu a túlnépesedés jeleit mutatta: kevés volt a megművelhető földterület, a lakóhelyek száma, a megélhetés egyre nehezebbé vált. Dacára annak, hogy mintegy ezer ember elköltözött, a folyamatos elszegényedés volt jellemző, a földek elaprózódtak, a nincstelen zsellérek száma szaporodott. Mindez máig haló nyomokat hagyott a településszerkezetben: a Tótkomlós centrumának egyes lömbjeiben mai napig jellemző rendkívül kisméretű, udvartelkes beépítésű porták kialakulása erre az időszakra tehető. A XIX. század helyi történetére jellemző kedvezőtlen gazdasági tendenciákat az sem tudta érdemben befolyásolni, hogy 1844-ben a község örökváltási szerződést kötött földesurával, s ezzel a lakosság megszabadult jobbágyi kötelezéstől.

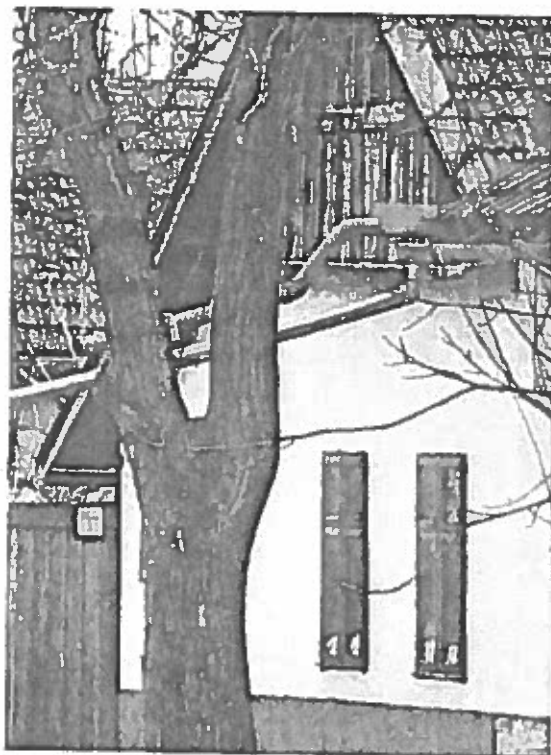
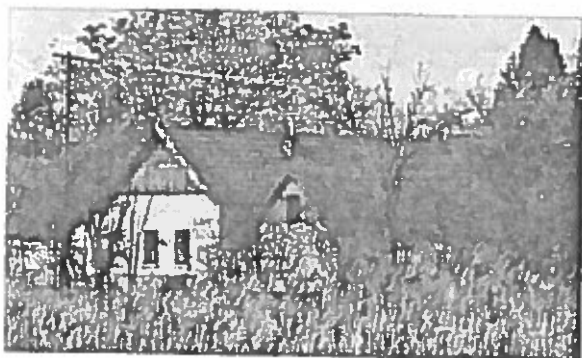

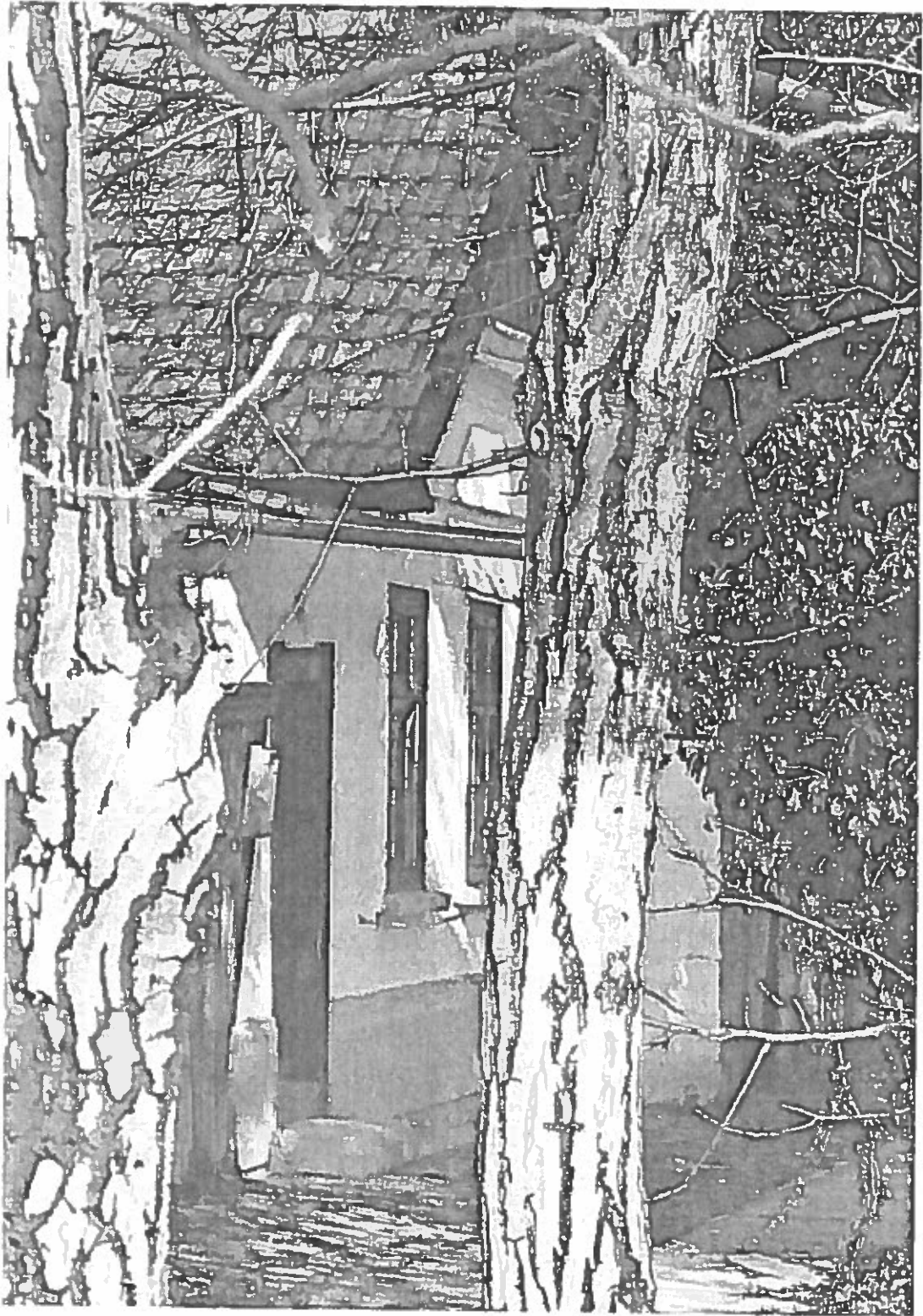

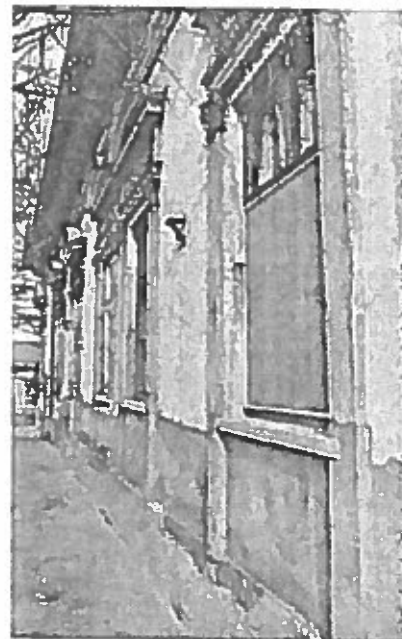

Fellendülést a Kiegyezeést követő bő negyed század hozott. Közös összefogással felépült a község háza, de ekkor emelkedt a város központjának mai arculatát meghatározó historizáló-eklektikus stílusú középületek, polgárházak többségét is. A gazdasági prosperitás szempontjából kiemelkedő jelentőségű volt, hogy 1893-ban a községet bekapcsolták az ország vasúthálózatába. A dualizmus korának végén, az első világháború előestéjén a lakosság száma meghaladta a 11 000 főt (ebből mintegy 1000 volt a magyarok száma csupán), ezzel az orosházi járás második legnépesebb községe volt Tótkomló.



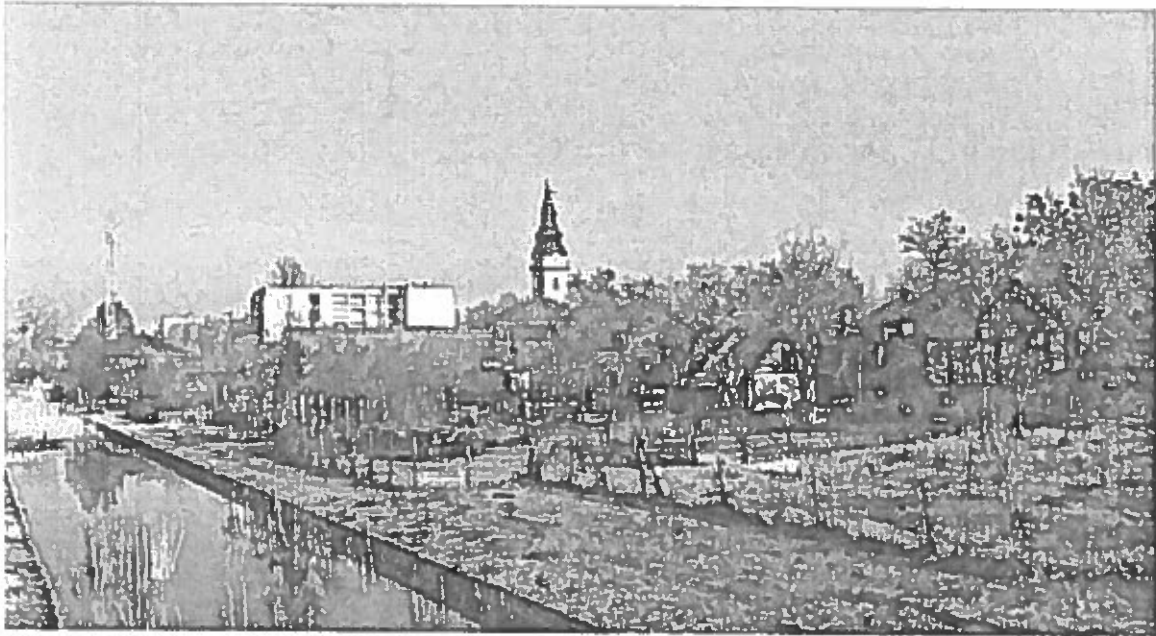

A Trianoni döntés következtében a térség periferikus helyzetbe került, településeinek jó része elvesztette fontos piacközpontjait, földrajzi kapcsolatrendszerük beszűkült, természetellenes módon torzult. A Második Világháborút követő csehszlovák-magyar lakosságcsere (1946-48) tovább erodálta a település jelentőségét, hiszen identitásának, az ország térszerkezetében betöltött szerepkörének egyik alappillére volt a Dél-alföldi szlovákság életében játszott kiemelkedő fontossága, mely a sajnálatos események következtében erősen csorbult. Az 1993-ban várossá avatott Tótkomlóson ma a lakosság mintegy negyede vallja magát szlovák nemzetiségűnek.



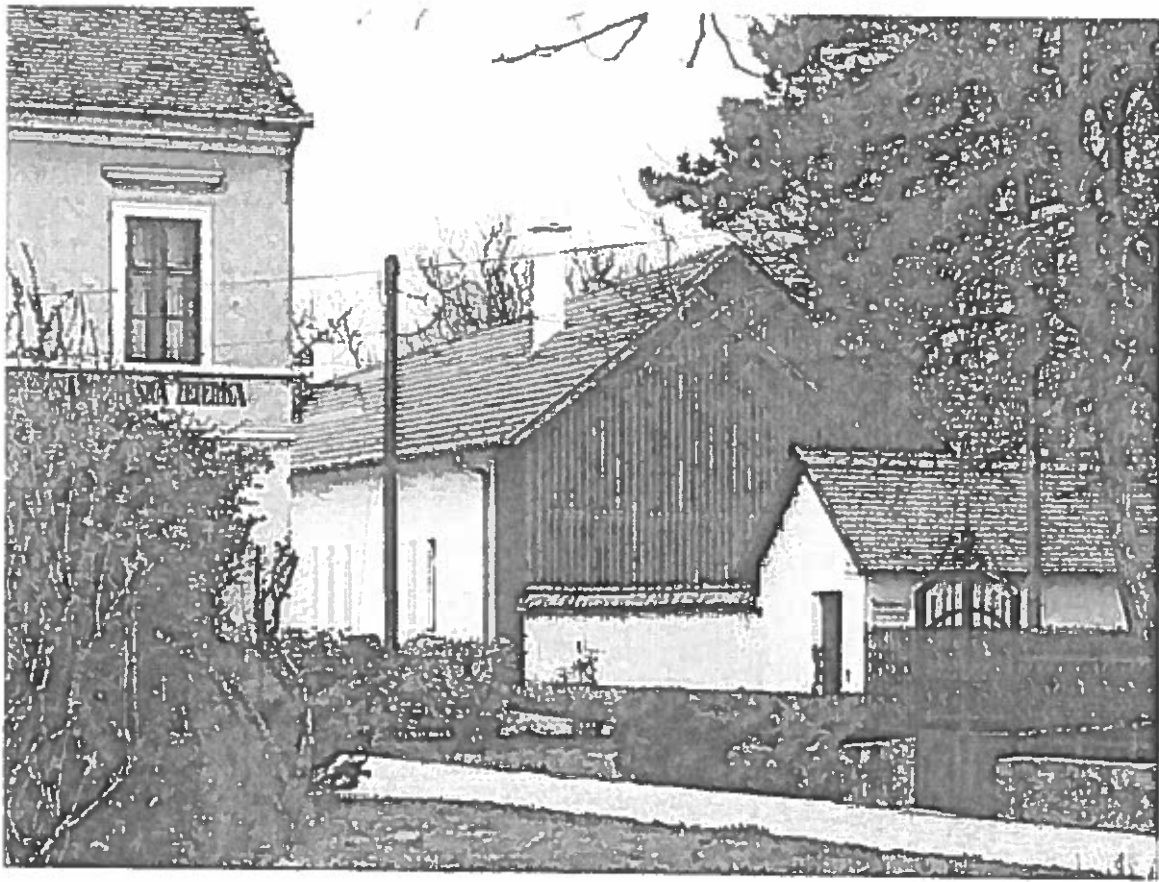

A településképi arculat meghatározója a város főtere az evangélikus templommal, városházával, a hasonló jellegű magyar településeken egykor általános szállodaépülettel és a körülöttük létrejött központ viszonylag zárt, kisvárosi utcaképeivel. Tótkomlós utcahálózata – telepített jellegével némiképp ellentmondásban – nem teljesen szabályos, a telektömbök alakjának és az utcák vonalának enyhe ívelése követi a települést átszelő országutak és a Száraz-ér partvonalának hajlását. A történelmi településszerkezet jellemzője, hogy az eltérő időszakokban megtelepült – jobbára derékszögű - telektömbök alakja és tájolása eltérő, s ezek az eltérések helyel-közzel kirajzolják Tótkomlós kialakulásának egyes fázisait. A Fő út – Széchenyi utca tengelykeresztjével meghatározott központban figyelhetők meg a legkorábban beépült területek, itt a tömbök rendkívül hosszúak és keskenyek, közel észak-déli tájolással. A keskeny tömbök rendkívül szűk portáinak udvartelkes, szinte átriumház jellegű történelmi beépítési módja máshol ritkán előforduló helyi jellegzetesség. Az időben napjaink felé haladva az újabb telektömbök aránya kiegyensúlyozottabbá válik és tájolásuk is eltérően alakul.

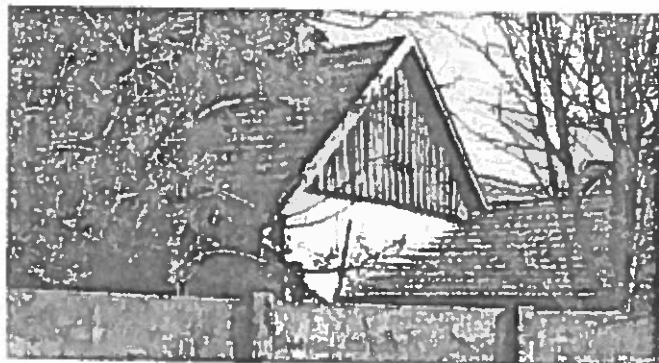



A város egyedl, egyéb településektől jól megkülönböztethető arculatának kialakulásában alapvető szerepet játszik a környékére jellemző helyenként tanyákkal tarkított, de általában gyepes pusztáktól meghatározott tájkép. A domborzati relief, a táj- és településszerkezet- egyik fő formálója a Száraz-ér, amelynek a Tótkomlósnak helyet adó Marosi hordalékkúp vízrajzában betöltött jelentősége állg hasonlítható a maihoz.



ÖRÖKSÉGÜNK

A környezeti örökség bemutatása rendkívül fontos az Arcutal Kézikönyv deklarált célkitűzéseinek elérése szempontjából. A város topográfia adottságaiból, történelmi-társadalmi fejlődéséből következő sajátosságok, a Tótkomlóra jellemző egyedi jegyek, hangulati tényezők, a múlt és a jövő "genetikai kódjainak" megismerése és megértése nélkül nem lehetséges meghatározni azokat az elvárásokat, melyek teljesítéséül a környezetbe, hagyományokba illeszkedő építés megvalósulását várjuk. Ki kell jelölni a fenti értékeket hordozó azon építészeti, településképi elemek körét is, legyen az településszerkezeti sajátosság (utcavezetés, teraszdés, utcakép, stb.), vagy építészeti elem (épületek, háztípusok, jellegzetes építőanyagok, kerítések, kapuk, szobrok, kutak, stb.), amelyek fenntartása, átöröklése – azaz: védelem alá helyezése - okvetlen szükséges a város önazonosságának fennmaradásához. Mindezen túl a fejezet szeretne mozgósító, szemléletformáló jellegű is lenni, hogy a védett, valamint a nem védett, de értéket hordozó örökségi elemek megmaradásának jelentősége tudatosuljon a lakosságban, építéskben és Tótkomlós lakói megismerjék és elismerjék értéknek építészeti múltjuk fennálló emlékeit.

Az utóbbi évtizedekben a túlságosan is magabiztos, mennyiségi szemlélettel terhelt fejlesztés módszertanát világszerte a "fenntartható fejlődés" kérdéseinek hangsúlyozása váltotta fel. A nagy ívű elméletek sokszor megfoghatatlan, absztrakt víziói helyett a társadalom a "mindennapok apró szépségeinek" kézzel fogható valóságát választotta. A civil szféra identitás-keresésének legelső, markánsan artikulálódó szintje a település. Ebben a szellemi közegben alapvető fontosságú a helyi értékek, erőforrások feltárása, kiaknázása. Egy-egy település épületeiben megőrződött múltja, a felhalmozódott környezeti értékek mind-mind ilyen erőforrás még akkor is, ha hatásai csak közvetett módon érzékelhetők. Egyre nyilvánvalóbb: az elmúlt korok értékeinek megőrzése, illetve feltárása, az építészeti folyamatosság fenntartása az egyik leghatásosabb eszköz egy település arculatának – divatos, mai szóval: Imázsának – kialakítására. A múlt alkotásai időhöz és helyhez kötik a ma építészeti produktumait is. A genius loci hordozói, eltűnésükkel olyan érték megy veszendőbe, melynek pótlása semmilyen archaizálással, hamisítással nem lehetséges, egészen addig, míg az "új"-ból "rég" nem lesz.

Egy település épületeiben, építményekben fennmaradt múltjának reprezentálására az országos, vagy helyi védettségű emlékek hivatottak elsősorban. Tótkomlós épített öröksége azonban annyira gazdag, a város olyan nagy területen meghatározó, hogy abból csak a védelem alá vontak bemutatása torzképet eredményezne, már csak azért is, mert ezek állományában egyes, a város építészetében meghatározó korszakok értékei (1930-40-es évek, II. világháborút követő időszakok) alig, vagy egyáltalán nincsenek képviselve. Az alábbi fejezet ezért időrendben haladva mutatja be Tótkomlós környezeti örökségét, tekintet nélkül annak védettségére vagy „védtelenségére”.

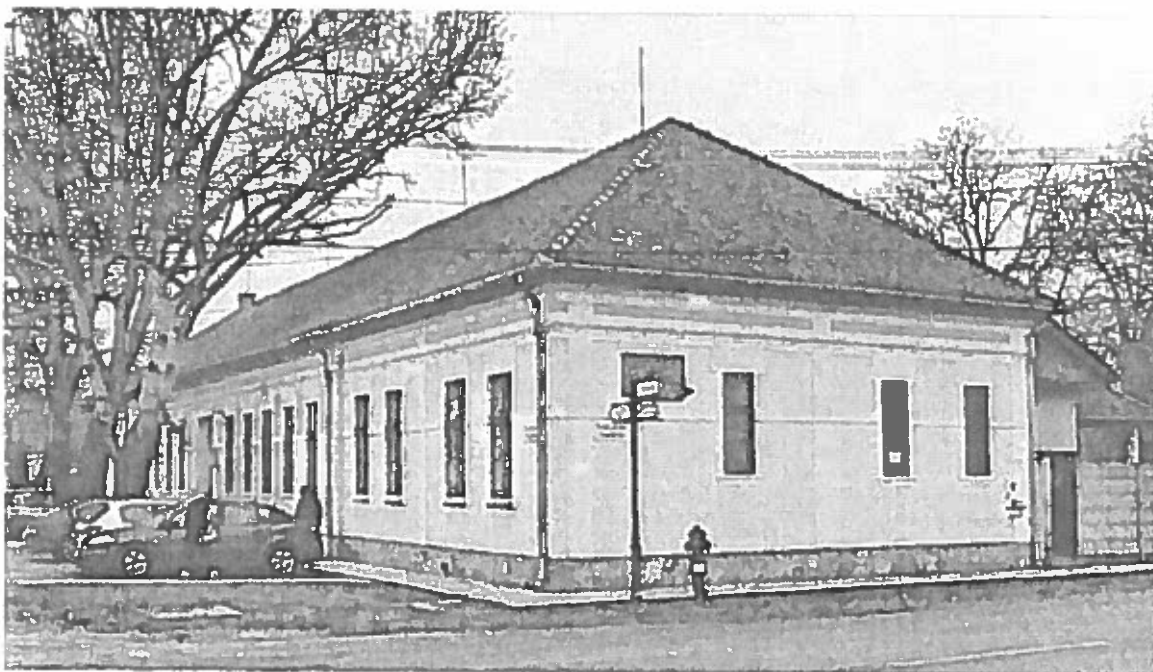

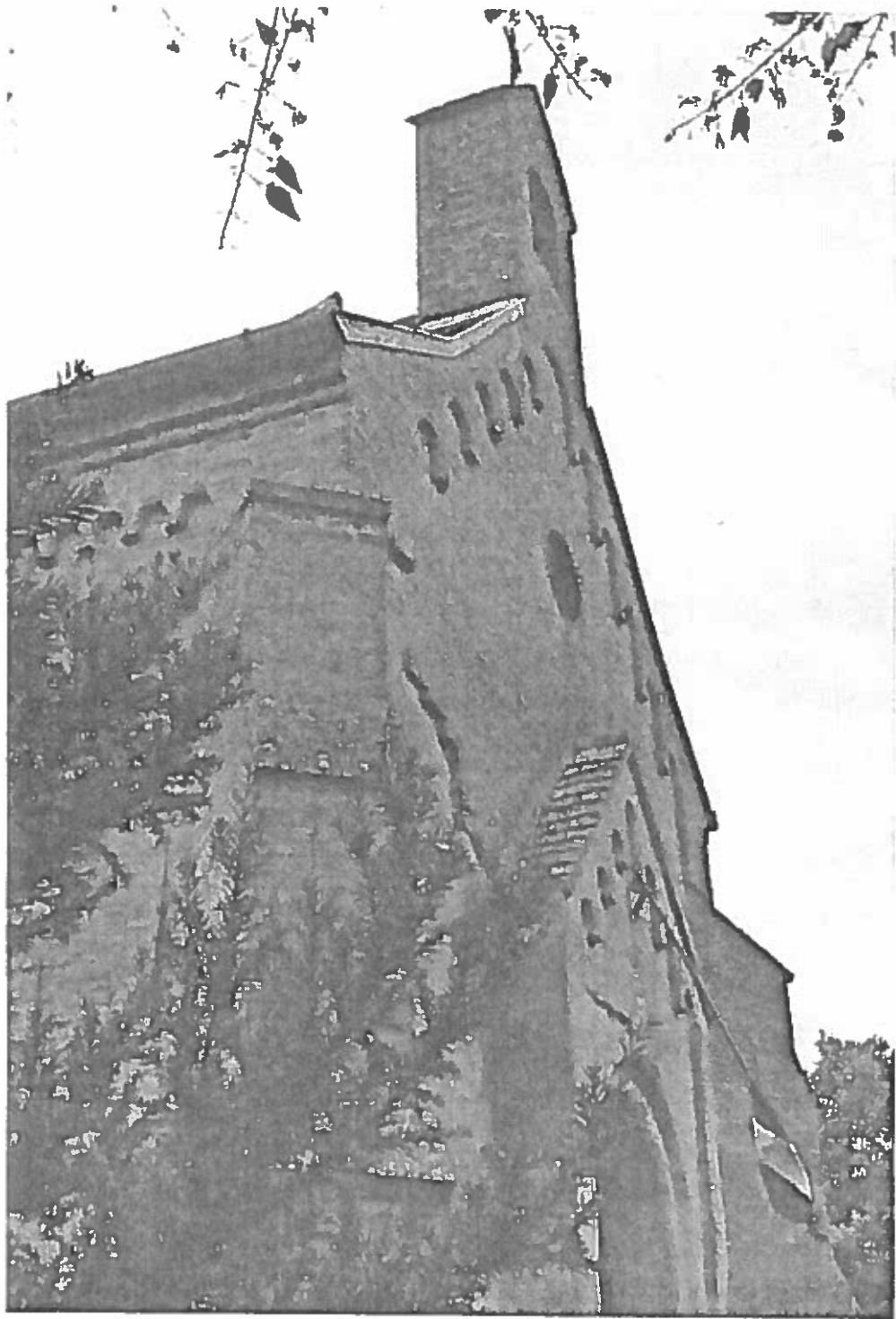



A település igazgatási területén jelenleg egyetlen XVIII. századnál korábbi fennálló építmény található. A határban álló kopáncsi templom épületét övező régészeti lelőhely egy, az Árpád-korban és a késő középkorban is virágzó településsel azonosítható. A falu a törökkor folyamán szinte nyomtalanul pusztult el és vele pusztult a kis falusi templom is. A templom az 1930-as években Makó határához tartozott, a város állította helyre az épületet a korai magyar műemlékvédelem ékes példájaként. Az 1935-ös újjáépítés alkalmával a még álló homlokzati falszakaszt egészítették ki egy kis harangtoronnyal, hajóval és szentéllyel, melyeket az egykori alapozásra építették, mintegy a középkori tömeg rekonstrukciójaként.

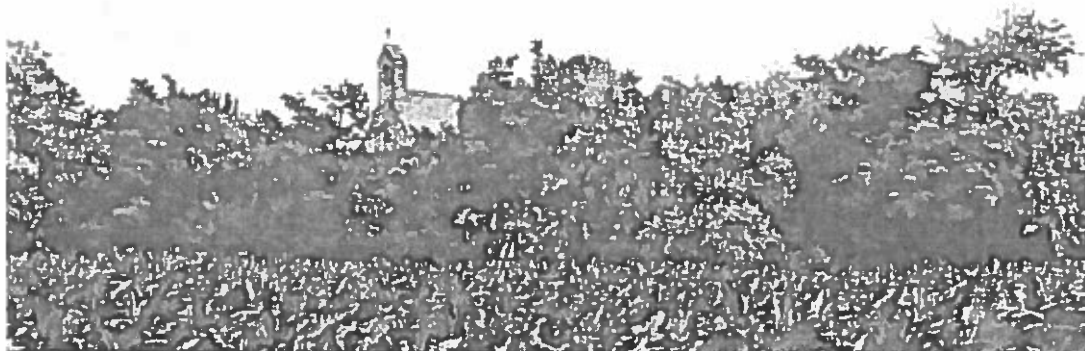

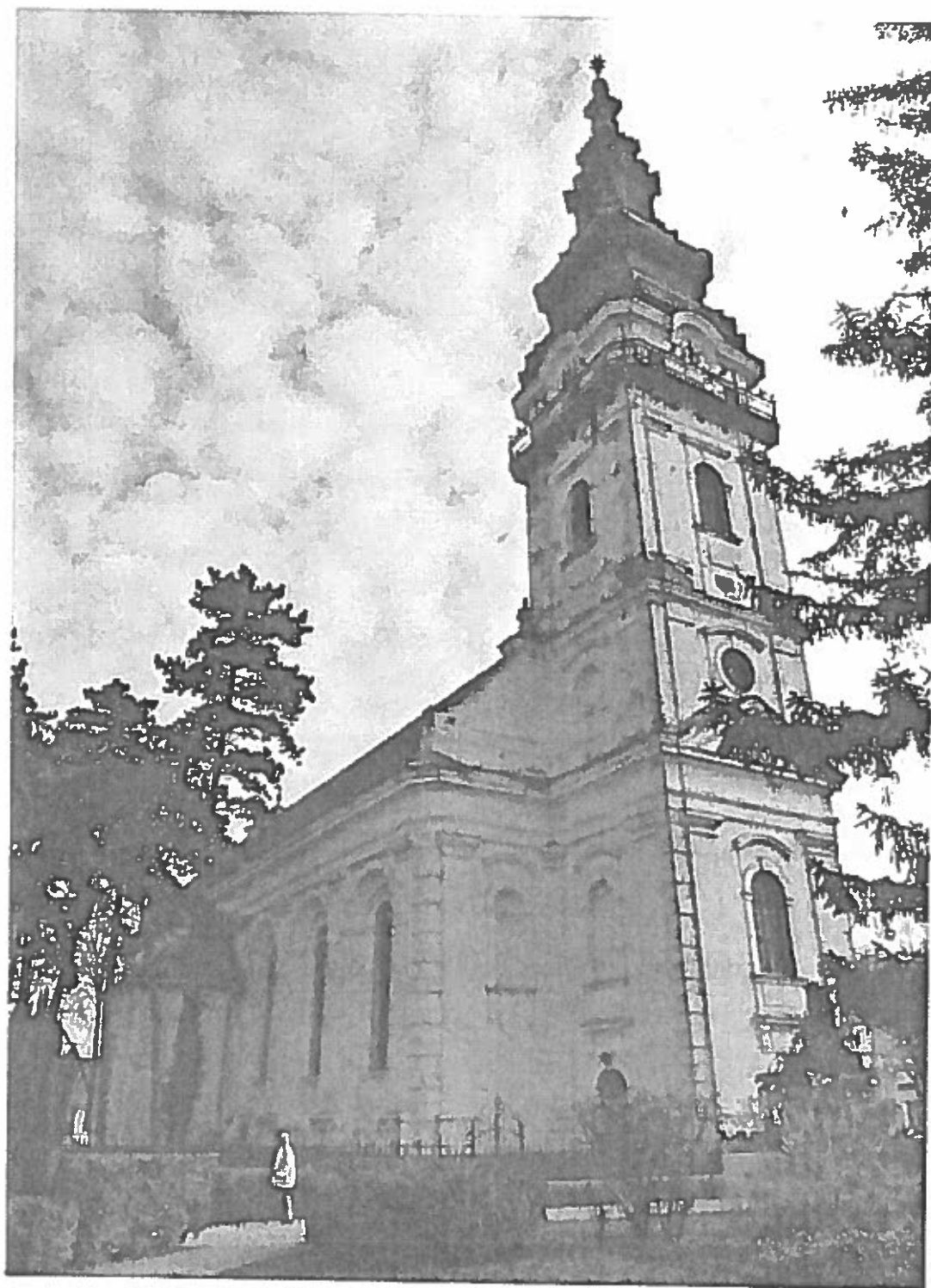

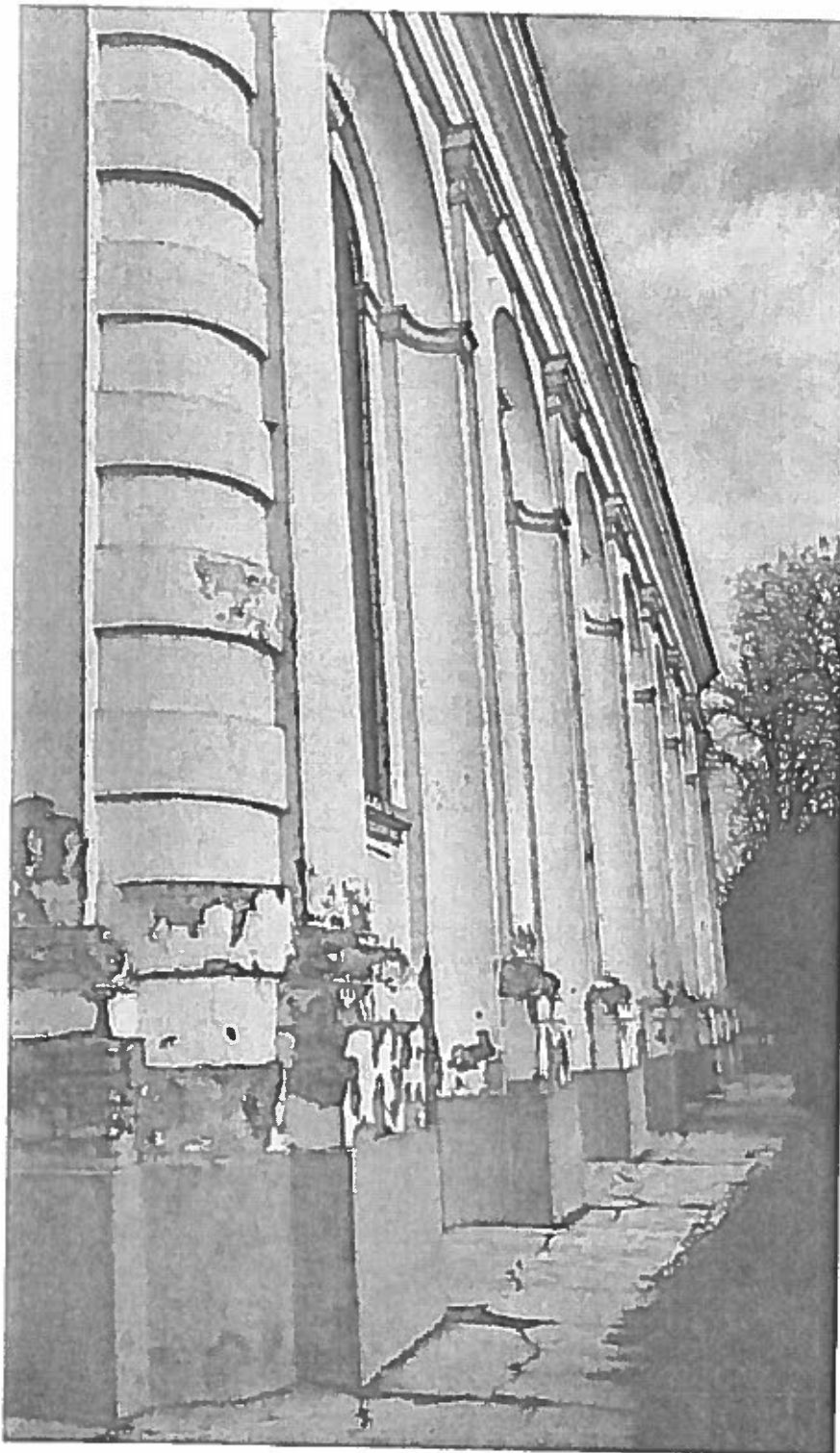

A betelepülő evangélikus hitű szlovákok magukkal hozták anyanyelvű lelkészüket, kántorukat és tanítójukat. Lakóházak megépítésével egy időben templomot is emeltek, igaz kezdetben csak fából. A település fejlődésével és a lakosság létszámának növekedésével szükségesszerűvé vált a régi fatemplom lebontása, új egyház építése. A templomszentelés ünnepe 1795. november 8-án volt, amely mai napig a gyülekezet ünnepe.

A templom a Dél-Alföld XVIII. század végi, XIX. század eleji későbarokk-klasszicizáló építészetének egyik mintaadó etalonja, melynek sajátos építészeti megoldásai, így az oldalhomlokzatok jellegzetes tagolása később több környékbeli templomnál is feltűnik (Hódmezővásárhely, Újtemplom, Gyula, Mádósvárosi templom, Mezőberény, stb.).

A homlokzati középtornyos istenháza jellegzetessége a Dél-alföldi mezővárosokban gyakori körülfáró erkély a tornyon, amely a tűzfigyelés célját is szolgálta.





A Reformkor protestáns mezővárosainak építészeti stílusa az ókor művészetét már sokadszorra „újrafelfedező” klasszicizmus volt, amely formáinak nyugodtságával, szerkezeteinek racionalitásával tökéletes összhangban volt a fokozatosan polgárosodó társadalom sajátos világnézetével. A korszak mesterei néhány ókori létező építészeti elem használatával és a klasszikus arányok szigorú megtartásával tekintélyt parancsoló, mégis derűs épületeket tudtak emelni.

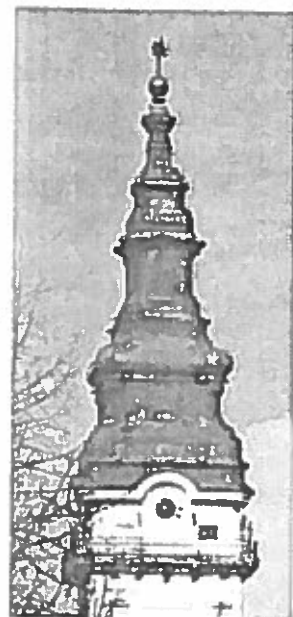



A XIX-XX. század fordulójáig a lakosság túlnyomó része hagyományos, egytraktusos szoba-konyha-kamra elrendezésű, háromszatú parasztházakban élt. Ezek szinte kivétel nélkül földfalazatúak voltak. A főhomlokzatot leggyöbbször két, jelentősebb épület esetén három ablak tagolta, az oromzat kialakítása változó volt, de konyolt tetővel ritkán fordult elő.

Tótkomlóson előfordul mind az ún. lopott tornác, mind a toldott tornác. A sajátos Békés megyei építészeti tradíciót megtestesítő előtornácsos, podsztényás házaknak is gyönyörű helyi példával találkozhatunk.

A klasszicizmus hatása mutatkozik meg egyes házak erőteljes falazott tornácszlopain, pilaszterein, míg a barokk befolyását a hullámos lezárású oromzatok jelzik. A telek utcai frontjának kerítésében alakították ki a porta nagykapuját a fogalok számára. A lakóház folytatásában épültek az istállók és gazdasági épületek. Egyes esetekben ezek a lakóépülettől külön egységben is állhattak.

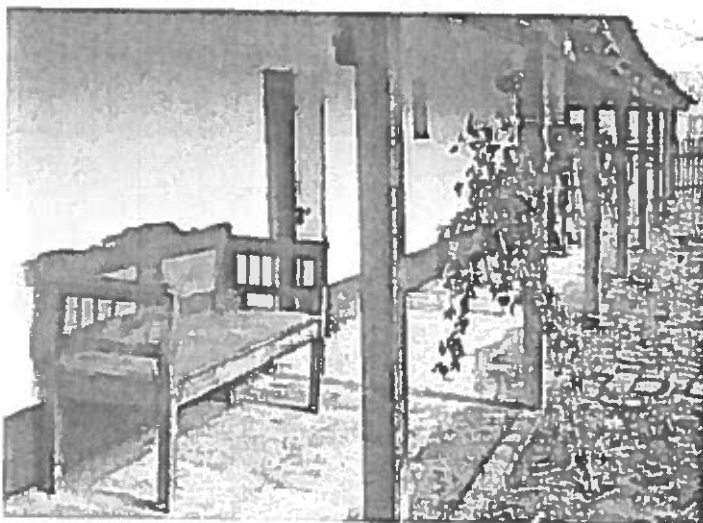



A legkorábbi épülettípusokra még a népi (dívatosabb kifejezéssel: vernakuláris) építészeti rendkívül kiértelt arányrendszere jellemző. Díszítésük mértéktartó, főleg a nyílászorozatokra és az oromzat deszkázatának, a faszerkezeteknek főrészei díszítésére korlátozódik. A legtöbb esetben azonban a szerkezet és funkció tökéletes összhangja adja az esztétikai hatás döntő részét.





A földesúri befolyás megszűntével az 1850-es évektől minőségi változás történt a széles népréteg lakáskultúrájában. A kibontakozó kisipar korszerűbb szerkezeteket hozott meg, kialakult a helyi építőipar, természetesen szintén kisipari keretek között. Noha nyilvánvaló, hogy egyes „ügyeskező” ezermesterek már korábban is szakosodtak kőműves- és általában építőipari munkákra, de alapvetően másodlagos tevékenységként segítettek be egy-egy házápító kalákába, a kivitelezés döntően háziagos volt, megfelelően a háztartások önálló jellegének. Az 1800-as évek utolsó felének paraszti mesterei már főtevékenységként, szakmaszerűen foglalkoztak az építkezésekkel, még akkor is, ha emellett földet műveltek. Hatványozottan igaz ez a szakirányú tanulmányokat is folytatott pallérokra, építőmesterekre. Mindez a lakóházak, az alkalmazott szerkezetek korszerűsödését hozta magával, annak ellenére, hogy az építéltípusok jó része alapvetően változatlan maradt, túlnyomórészt a háromszögletű parasztházak változatai épültek. A polgári építészet hatására a XIX. század utolsó harmadában kezdtek elterjedni a módosabb gazdák körében a földszintes cívisházak, amelyek néha tekintélyes szárazkapuval épültek. Ezek a magyar mezővárosi építészet legjellegzetesebb házfűpusába tartoznak.



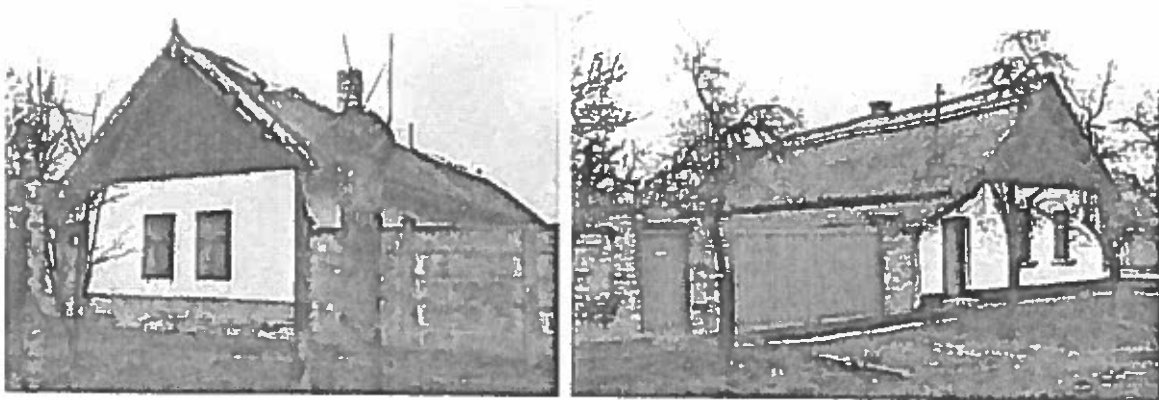

Hazánk mezőgazdasági háttérrel rendelkező településeinek legnagyobb részéhez hasonlóan Tótkomlósnál is alapvető az ún. „lésús” beépítés. Az utcára merőleges hosszengelyű porták optimális, paraszti gazdálkodáshoz legjobban illeszkedő épületrendezése ez. Az általában kéttraktusos (helyiség + tornác), hosszukás alaprajzi elrendezésű lakóház a kedvezőtlenebb tájolású telekhatárhoz simul, mai fogalmaink szerint oldalhatáros beépítéssel.

Tótkomlósnál a fenti telekrendezéstől különböző udvartelkes beépítés, amely a városközpont szűk, kismélységű portáin alakult ki. A lakó és melléképületek zárt átriumszerű udvart képezve őlelik körül a portát az oldalsó és hátsó mezsgye mentén.





A polgári, mezővárosi építészeti halására jelentek meg a XIX. század második felében az utcával párhuzamos hossztengetű, mai szóhasználattal: zárt sorú, hézagosan zárt sorú beépítésben álló épületek. A város XIX. század végi, XX. század eleji középülettel mellett így épült néhány igényesebb lakóház is. Utóbbiakat a néprajzi szakirodalom, a fésűs beépítéshez képest merőlegesen elforgatott beépítés okán „fordított” házaknak nevezi.

Az utcával párhuzamos tömegű épületek legelőbbje a településközpont környezetében található, jellegzetes kisvárosias, mezővárosi hangulatot teremtve.

Az eklektika térnyerése
Tótkomlóson is a XIX. század utolsó negyedében - a dualizmus korának polgárosodási tendenciával párhuzamosan - kezdődött, az 1880-tól kezdődő időszak a koraeklektika virágkora volt országwide. A stílus szabatos megnevezése: historizáló-eklektika, jól körülírja az irányzat legfontosabb jellemzőit, a történelmi stílusok elemeiből való válogatást, sokszor azok keverését egy épületen belül is. A magyarországi eklektika alaptónusát a XV-XVI. század toszkán és lombard architekúráját mintául vevő „olasz” neoreneszánsz stílus jelenti.





Az „olasz” neoreneszánszra a nyugodt tömegek, a nyílások szabályos ritmusa jellemző, valamint a klasszikus építészeti alapvető tagozatainak – párkányok, keretezések, egyenes, vagy háromszögű szemöldökpárkányok, aediciák, pilaszterek, stb. – szakszerű, a formátan szigorú szabálynak megfelelő alkalmazása. Igaz, szemben a reneszánsz-kori mintaképekkel, mindezt vakolatból és gipszből.



A ma is impozáns „Szálló a Kormlóhoz” volt az első több szintes épület Tótkomlóson. A ház 1881-ben épült.



Az eklektikus tagozatok tömeges alkalmazásának lehetőségét az olcsó alapanyag - gipsz és vakolat - , valamint a széles körben elterjedt mintakönyvek használata teremtette meg. Lényegében minden tagozat „megvásárolható” volt. Általában elmondható, hogy a korabeli mesterek - pallértól az építészig - biztos kézzel tudták az „előregyártott” tagozati elemeket a szigorú formai előírásoknak megfelelően elhelyezni.



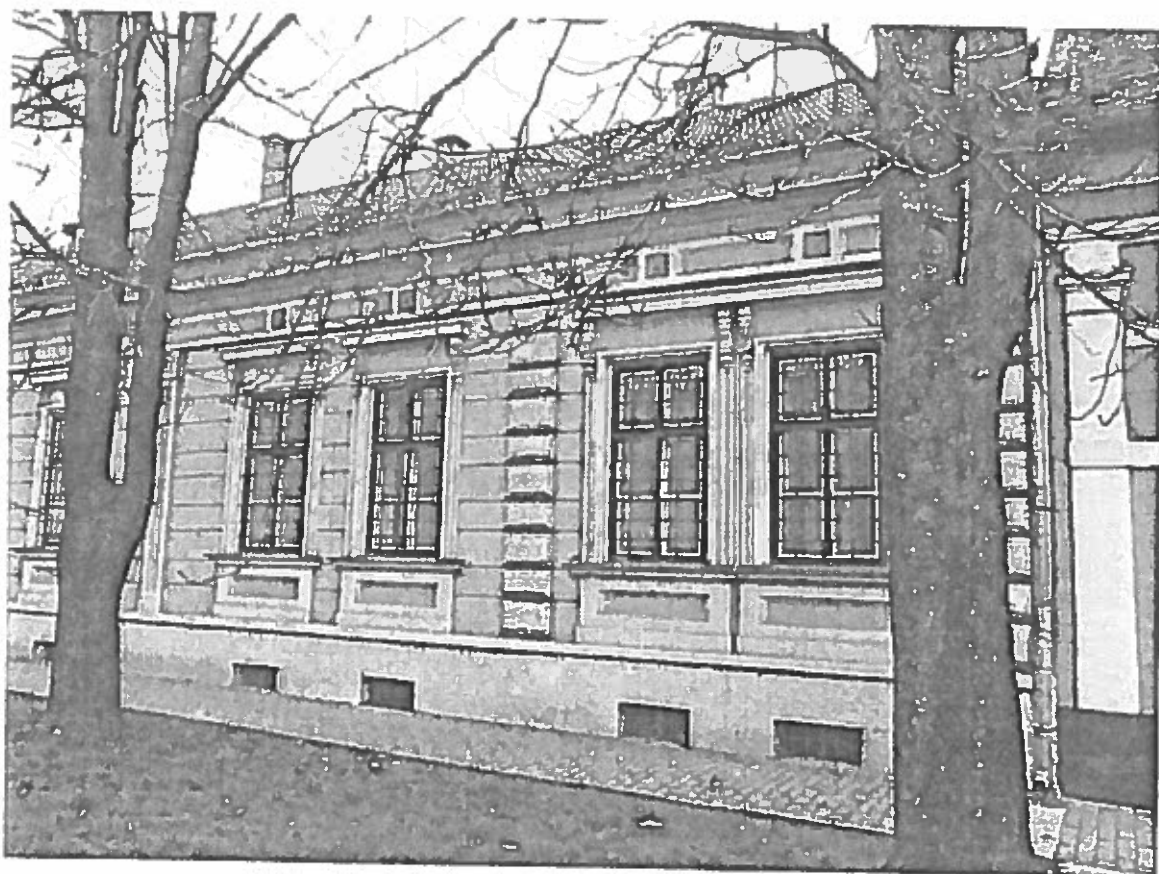

A XIX-XX. század fordulójának nyugodt architektúrájú historizáló épületei több helyen zárt utcaképet adnak.



A későeklektika építésze már kevesebb klasszikus elemet használ, a tagozatok egyedibbé válnak, megjelennek a neobarokkra jellemző vonások is.

Elterjednek újfajta építőanyagok, így az alföldi mezővárosokban igen kedvelt prés téglák.



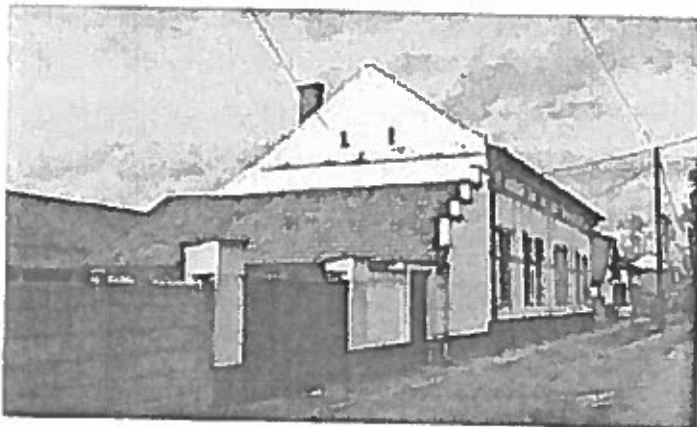
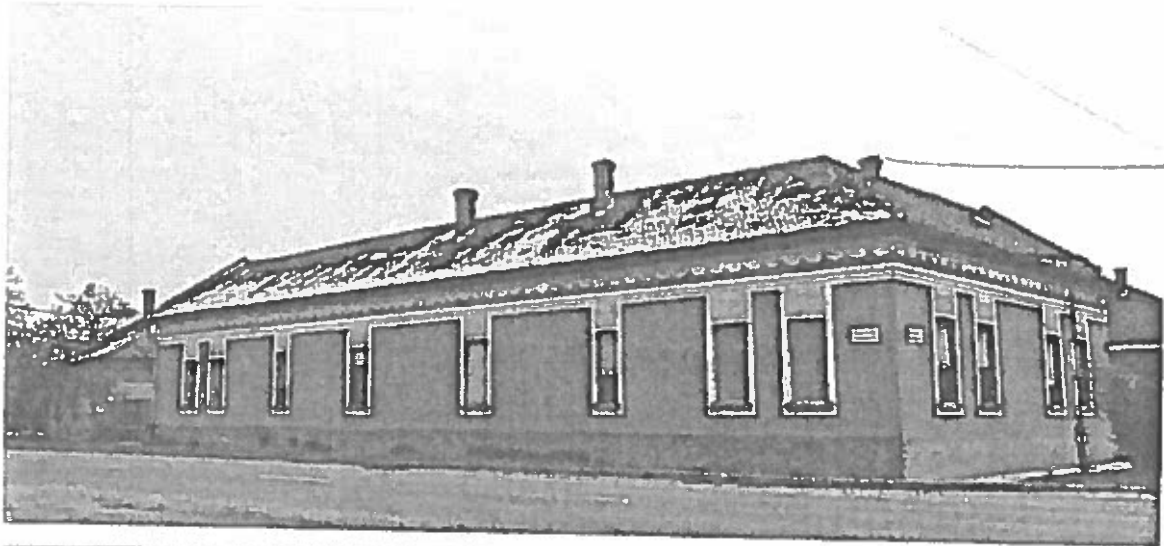

A későeklektika épületein meg-megjelennek a szecesszió egyes, geometrikus jellegű díszítőelemei, azonban a stílus nem igazán tudott meggyökeresedni Tótkomlóson.





A XIX-XX. század fordulójára építészeti nézőpontból meghatározó épület-típusa az utcával párhuzamos tömegű, zárt sorú jellegű földszintes polgári ház, sok esetben szárazkapuval. Ezek a „cívisházak” a település központja kisvárosi hangulatának legfontosabb szereplői.



A kisvárosias arculatú szűk településmagot övező területeken a lakóházak túlnyomó része egészen az 1950-60-as évekig még „klasszikus” parasztház maradt, úgy bel-, mint külterületen. Ennek tudható be, hogy a mai napig a „népi” épületek adják az építészeti örökség legjelentősebb szegmensét Tótkomlóson.

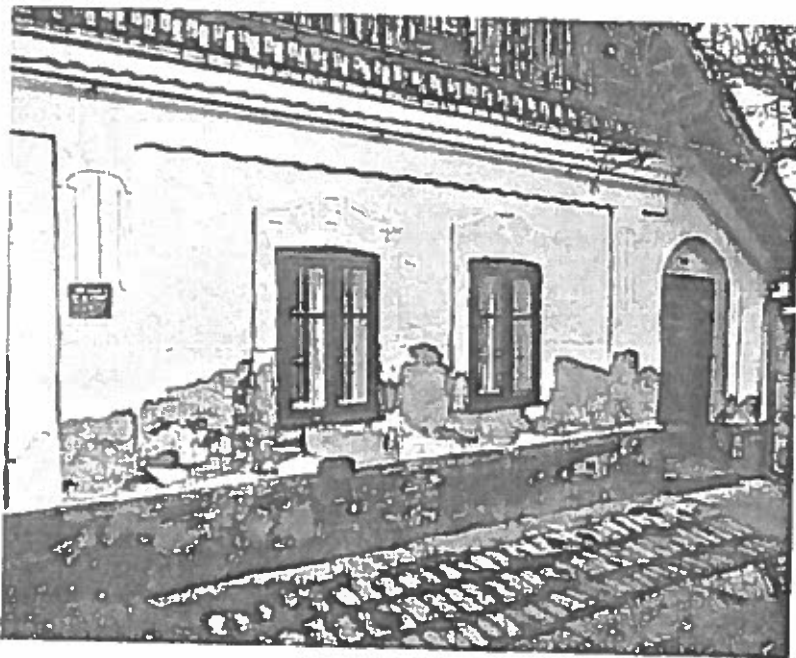

A különféle akadémikus (elsősorban eklektikus, illetve szecessziós) stílusjegyek alkalmazása a jellemzően paraszti életformára „szabott” lakóházakon jól példázza a folyamatot, ahogyan a „nagyvárosi” stílusirányzatok megihletik a mezővárosi építészetet és bizonyos formai, stílusis elemek alkalmazására ösztönzik, anélkül, hogy az épületek struktúrájában jelentősebb változásokat indokálnának.

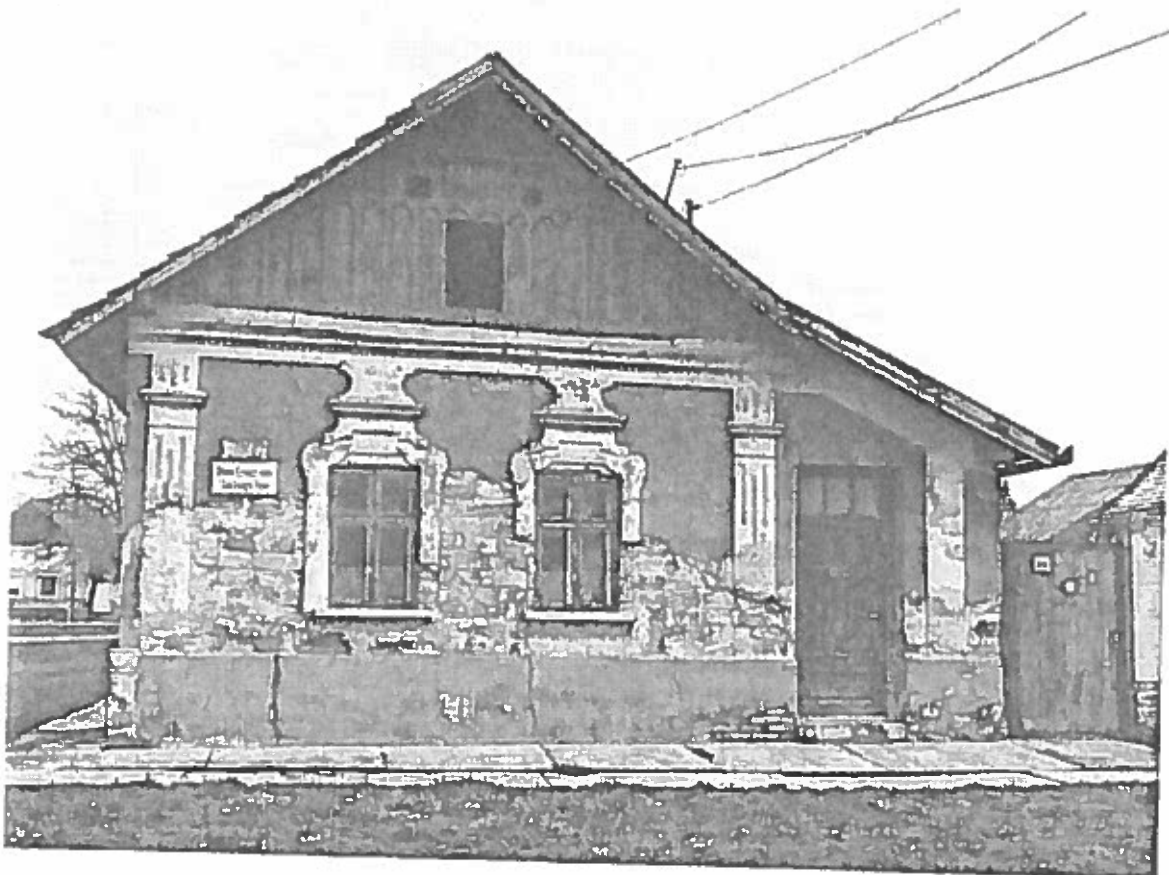
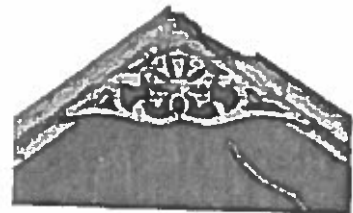



Eredetileg a polgári építészet jellegzetessége volt a nyars préstégla alkalmazása, azonban idővel a téglaeépítészet utat talált a tradicionális építőkulturába és rendre megjelent lépcsős beépítésű „parasztházakon” is, a „népi” építészet egyik sajátos Dél-alföldi kifejezőmódját alakítva ki.





Lombfűrészrel készült, ún. „svájci” stílusú oromlász, historizáló részleteképzés, léglaburkoiat és eklektikus asztalosszerkezetek. A népi tradíciót a deszkázott oromzati tulipánmolvuma és a ház fésűs beépítése, hagyományos lömegképzése képviseli.

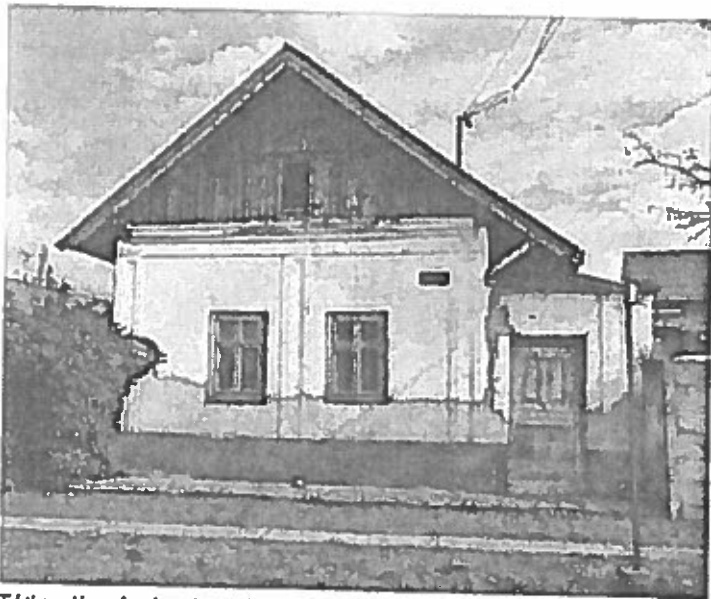

Tótkomlóban páratlanul gazdag népi építészeti öröksége át- és átszövi a településszerkezetet, sok helyen kiterjedt utcaképi együtteseket alkotva. Szerencsés adottság, hogy a népi építőműveltség emlékei viszonylag jókarban vannak városszerte.

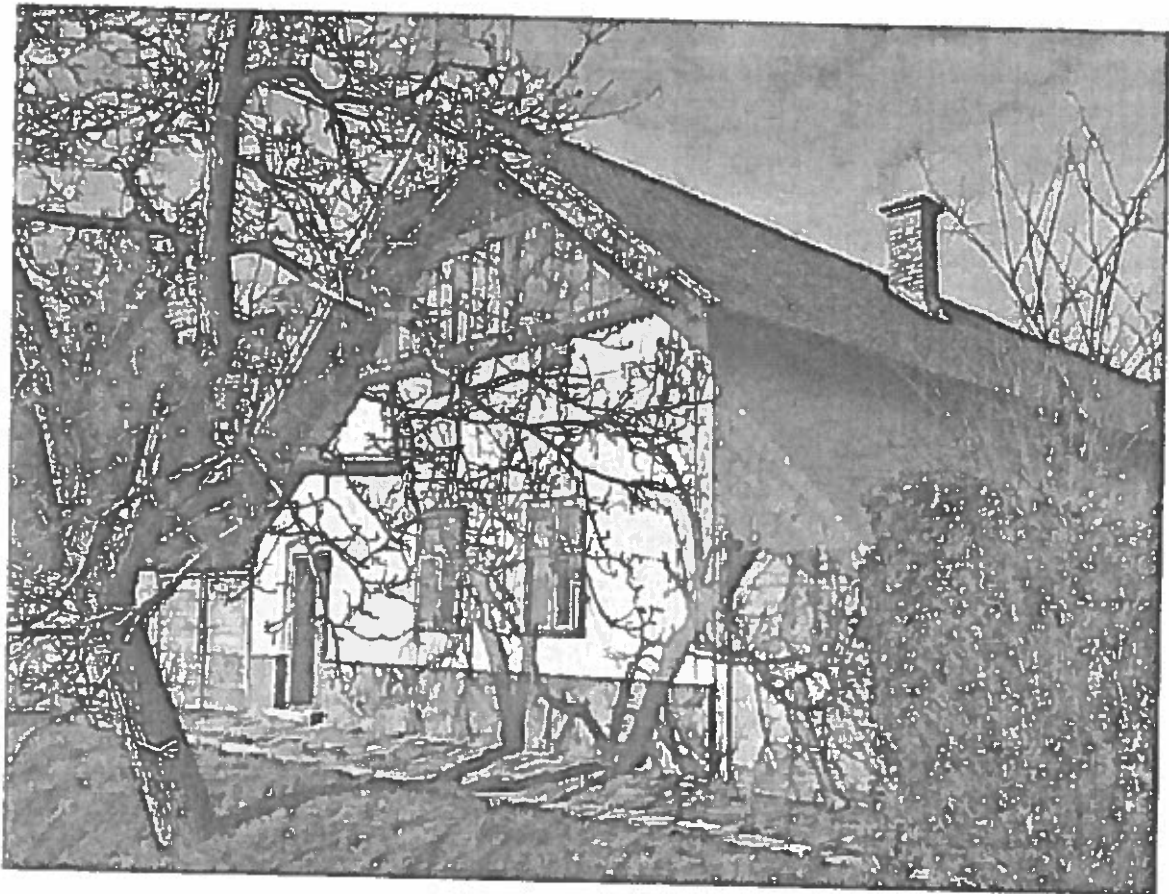

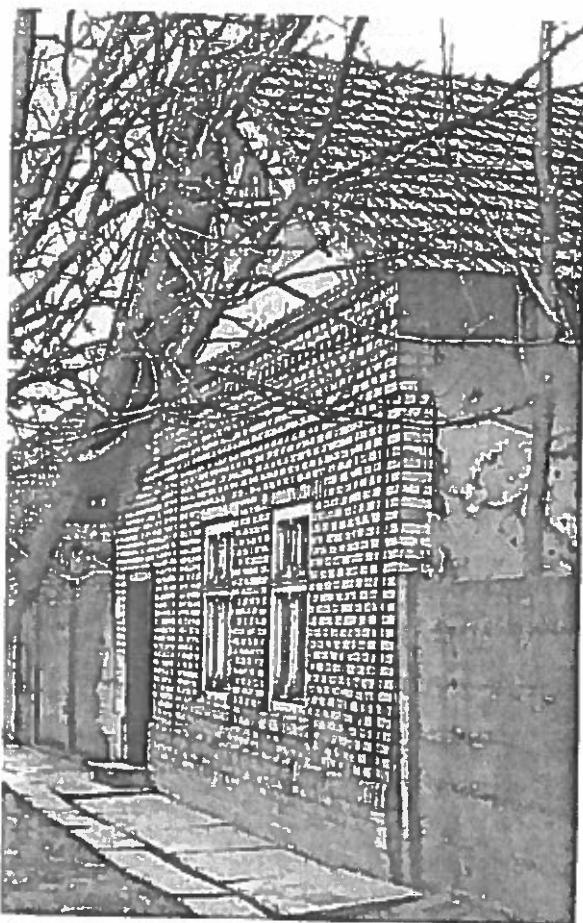

A hagyományos népi építőkultúra ma még meghatározó módon van jelen Tótkomlós majd minden városrészében.





A XX. század elejének jellegzetes épületein még uralkodnak a történeti formák, de már érzékelhetők a modernizmus halovány halásai is.





A két világháború között a modernizmus formai újításainak egy része utat talált a polgári építészetbe, azonban a Bauhaus forradalmi hevüllete, világjobbító szándéka nélkül. Így jött létre, az új és a hagyományos kompromisszumaként, az a manapság leginkább „art deco”-nak keresztelt irányzat, amely ötvözte a tradicionális „magastetős” építészet megoldásait és az avantgárd modern kubizmusát, utóbbi eszméi háttérére, társadalmi kötelezettségvállalása nélkül. Az 1930-es években virágzó polgári „art deco” építészet emlékei azért is különösen fontosak számunkra, mert megmutatják, hogyan lehet a lehető legegyszerűbb, szinte „eszköztelen” formálás mellett is, „erőlködés nélkül” természetes eleganciával illeszkedni egy történelmi jellegű városképbe.



A katolikus gyülekezet 1893-ban alakult meg, a modern elemeket is mutató Szent István Király Római Katolikus templomot 1938-ban emelték. A templom két harangját a budapesti Szlezák László mester öntötte, az orgonát Vashegyi József építette. A szentmisék magyar, szlovák, sőt német nyelven is folytak a templomban.

Mária szobor és köré kialakított kegyhely 2014-ben kapott helyet a templom melletti Erzsébet főúton.



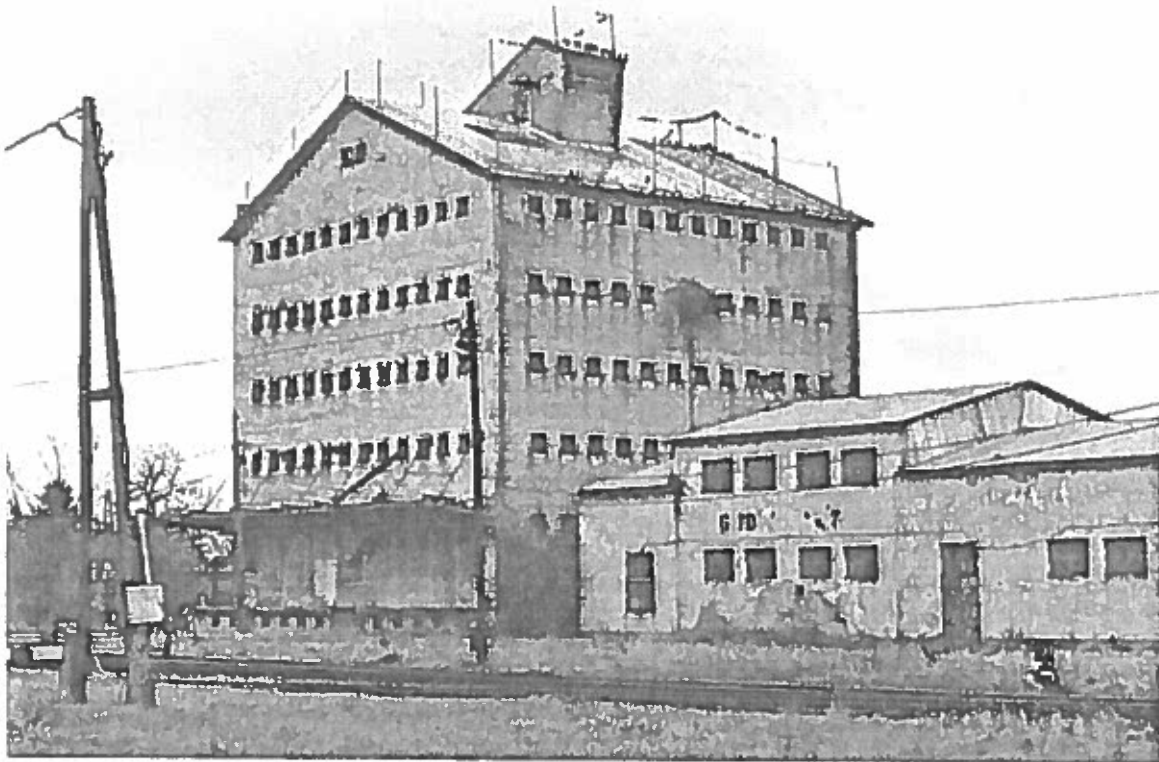

A II. világháború utáni időszak településképet formáló, színvonalas ipari épülete a vasútállomás mellett.



A korszak kockaházakból álló, lényegében azonos alapelemekből építkező utcaképei „Jzls szerint” tarthatók kreativitást nélkülözönek, monotonnak, de akár egységesnek is. A XX. századi magyar valóság Kádár-kockáit a korábbi egyértelműen elutasító álláspont helyett, ma már ámyallabban ítéli meg az építészeti közvélemény. A Rendszerváltás után a korábbi költöttségektől szabaduló, az egyéniséget előlérbe helyezö harsány építészet – vagy példának okáért: korunk építészeti divallapoktól dikál, tájidegen „mediterrán” házai - a települések hagyományos építészeti képét országsszerre „felrobbantották”, egyensúlyát felborították. E keserü általános tapasztalat felöl visszatekintve mégis más színben lönik fel az 1960-70-es évek „szürkesége”.

VÉDETT ÉPÜLETEK

Tótkomlósi épített örökségének leginkább exkluzív „darabjai” az országos védettséget élvező műemlékek. A történeti épületállomány tömegén belül a „jéghegycsúcsát” jelentik kiemelkedő építészeti, vagy történeti, néprajzi jelentőségük okán. Számukat mindenekelőtt a hivatalos örökségvédelem aktuális tendenciái határozzák meg. A jelentős műemlékek védelme csak környezetükkel együtt lehet sikeres, ezért a fontosabb műemlékek körül ún. „műemléki környezetet” jelöltek ki. A műemlékek egy jelentős hányada tartozik a népi műemlékek körébe, tekintettel Tótkomlósi sajátos mezővárosi adottságaira. A népi műemlékek az „építészek nélküli építészet” emlékei, az egykori mezőváros társadalmának őszönös környezeti érzékét dicsérik.



Tótkomlósi beépített területének jelentős részén a XVIII. század végétől a XX. század közepéig tartó időszakban emelt történeti jellegű épületállomány dominál. Az épületeknek ez a tömege alapjaiban határozza meg a jellegzetes városkaraktert. Ennek a zömében a népi építészet és a historizáló-eklektika stílus körébe tartozó igen jelentős, nyugodtan mondhatni országos értéket képviselő épített örökségnek a megőrzése a cél a helyi védelem rendszerén keresztül. Helyi egyedi védelemben részesült mintegy félszáz épület és építmény, de bizvást kijelenthető, hogy legalább kétszer, háromszor ennyi szintén értékes objektum érdemelne hasonló státuszt városszerte. A védettség kijelölésénél nem kizárólagosan a történeti szemléletnek kell uralkodni, hanem érvényesülni kell egyfajta általános értékrendnek, miszerint a korok környezeti kultúráját magas szinten reprezentáló épületek, építmények is védendők, függetlenül építésük idejétől.

A KÖRNYEZETI ÖRÖKSÉG NEM VÉDETT ELEMEI

Érték nemcsak védett épületek, építmények képviselőinek, másként fogalmazva: nem lehet minden környezeti érték védett. Az építés egyik alapvető emberi célja, hogy harmonikus környezetet teremtsen, és ha ez sikerült: „érték teremtetett”, legyen az egy nyugalmat, békét árasztó sarok, vagy kiterjedt épületegyüttes. Az épített környezet védelme, pozitív alakításának igénye jelen kell hogy legyen a földtől a város legelégelt szegletéig, templomtól, lakóházon át az ipari létesítményekig. De éppen így igaz az is, hogy az elődök munkásságát tisztelni illik, függetlenül attól, hogy az Árpád-korban, vagy a létező szocializmusban tevékenykedtek. Amelyik kor nem képes megérteni az előtte szólókat, nem várhatja el, hogy vele is másként bánjanak az utána jövők. Az eddigi alátámasztására álljon itt Meggyesi Tamás építészprofesszor néhány sora, aki a legelső között hívta fel a figyelmet a települési értékvédelemnek a szervezeti értékvédelem által – lehetőségek híján – nem érintett területeire. Az írás az „Ulcák és terek az alföldi kertes településekben” című munkájában jelent meg, az ICOMOS által 1987-ben közételt, az épített környezet védelmét deklaráló „Velencei Kartá”-jával kapcsolatban.



„A Velencei Karta jelentősége abban van, hogy először mondja ki: a történelmség egyetemes érték és az egyes korok emlékeit – függetlenül attól, hogy milyen régi korból származnak – települési és környezeti összefüggésébe beágyazva kell megőrizni. Ez a felhívás meglepő azok számára, akik hozzászóltak ahhoz, hogy éles határvonalat kell vonni védett történelmi és egyéb, illetve jelenkori településrészek közt. Maga a műemlékvédelem ugyan eljutott az épületegyüttesek, városrészek védelméig, ez a védelem azonban határokhöz kötött és kizárólagos: a védelem feltételezi saját ellentétét, a „nem védelem”-et és ezzel exkluzív módon kiemeli, miközben el is hanyagolja a történelmi fejlődés egy-egy megnyilvánulását. A Velencei Karta nem a védetté nyilvánított településrészek és épületek számát kívánja szaporítani, hanem egy új szemléletnek ad hangot, amelyik az ÉPÍTETT EMBERI KÖRNYEZET FOLYAMATOSSÁGÁT helyezi előtérbe. Ez a szemlélet a meglévő nemesítést előtérbe helyezi a minden áron újat akarással szemben. Nem azt kívánja, hogy állítsuk meg a fejlődést és mindent úgy önzünk meg, ahogy az mára kialakult, hanem arra hívja fel a figyelmet, hogy a jövő csak a múlt gyökereiből táplálkozva, azt megőrizve és továbbfejlesztve „építhető”, csak a folyamatosság tisztelőiben tartása teremthet „egész”-séges emberi környezetet. Bármelyik rétegét is lagadjuk meg, fojtjuk el saját történelmünknek, az a nemzet, láj, kulturális és történelmi identitástudat belső meghasonlottságához vezet. Minden igazi kultúra alapja az ősek tisztelete.”

Ahogy mondan szokták: minden korak megvan a joga, hogy otthagyja lenyomatát a települések arculatán.

TERMÉSZETI ÖRÖKSÉG

Magyarország tájainak hivatalos rendszertani besorolása szerint Tótkomlós Igazgatási területe a Körös-Maros közének dél-nyugati részén, a Békés-Csongrádi-sík kistájcsoportban helyezkedik el. Ennél általánosabb és gyakoribban használt elnevezése a tágabb környéknek a Dél-Békés, Békés-Csanádi löszhát összetétel. Ez utóbbi mindjárt utal is a legfontosabb talajtani adottságokra. A marosi hordalékkúp hátság területének nagy részét borító 2-3 méter vastagságú löszréteg az ország egyik legkiválóbb termőtalaját adja.

Az éghajlat fokozottan kontinentális jellegű. Nyáron az Alföld egyik legmelegebb területe, az állaghőmérséklet júliusban a legmagasabb, legcsapadékosabb a június. A napsütéses órák száma meghaladja az évi 2000-et, ennél magasabb érték csak Szeged térségében mérhető. A csapadék mennyisége alacsony, ezért viszonylag gyakoriak az aszályos évek.

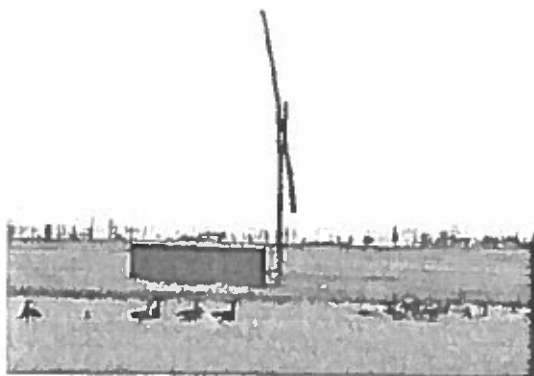

A táj felszíni formákban szegény, morfológiai szempontból az ország egyik legegységesebb területe. A természetes vízfolyások, felszíni vizek meglehetősen ritkák, legjelentősebb közülük a Maros elhagyott medrében csordogáló Száraz-ér. A vízi közlekedésben és a táj életében valaha sokkal nagyobb szerepet játszott, de a folyam szabályozások óta jelentőségét veszítette, tartósan alacsony vízhozama évek óta problémák forrása, mert vízutánpótlása csak Romániából biztosítható. A földalatti vízkészletek tekintetében sokkal kedvezőbb a helyzet, Tótkomlós és környéke termálvizekben rendkívül gazdag.

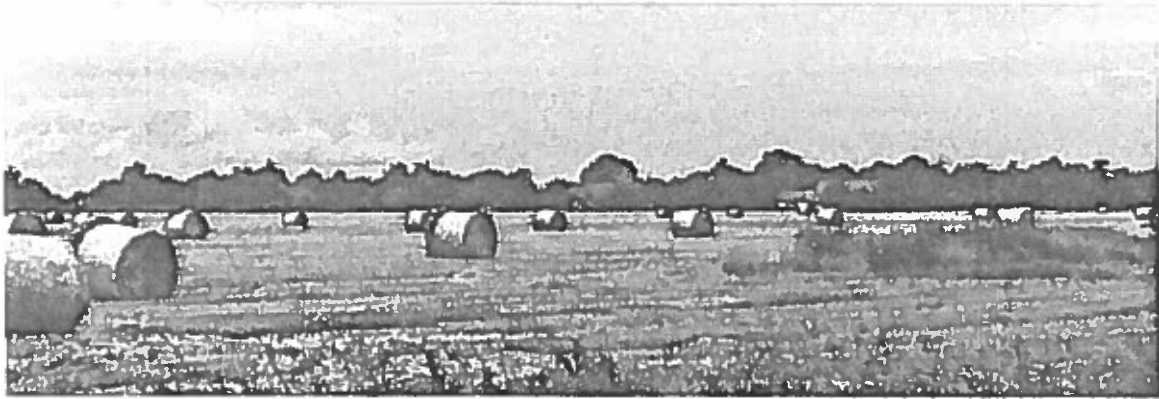

A terület posztilaciális fejlődése az emberi kultúra fejlődésével párhuzamosan zajlott. Évezredes múltja tekint vissza a táj emberi lakottsága és hasznosítása, a táj mai állapotára ható legnagyobb változást a XIX. század közepétől megvalósított folyószabályozások és vízrendezések jelentették. A tájformálódásban meghatározó folyóvízi levékenység a töredékére szorult vissza, gyökeresen megváltoztak a terület vízviszonyai és a természetes élővilág létfeltételei, a gazdálkodást kiterjesztették a vízmentesített területekre. Ez az alapvető tájalakítás minden romlás mellett megőrzött jelentős értékeket is. A hagyományos agrártáj mellett, mely a szántóföldi hasznosításon kívül jelentős rét, legelő, valamint vízjárta, csatornákkal, árkokkal szabdaltságot mutató területet, szikes tavakat is magába foglal, jelen vannak az ősi szikes puszta nagy kiterjedésű maradványai, elsősorban a határ nyugati részén.



A város határa az ország legalacsonyabban erdőszült területei közé tartozik. Komolyabb erdő egyáltalán nincs, de az új mentő fasorok, mezővédő erdőfoltok is igen ritkák. A fásítások hiánya miatt a defláció veszélye nőhet és a talaj kiszáradása felgyorsulhat az egyébként is aszályos földiken.





Az igazgatási terület része a Száraz-ér hullámtere, melynek egy része közel természetes állapotú, más szakaszokon azonban az ér csalomázott. A Száraz-ér mente a vizes élőhelyek rekonstrukciójának fontos helyszíne. Környezetükben többnyire mély fekvésű, nádasos, vízjárta területek, illetve rét, legelő található, melyek különösen gazdagok természeti értékekben. A határban ezen felül is jelentős természeti értékek vannak még, az igazgatási terület egy része a Dél-Tiszántúl egyik legszebb pusztaegyüttesébe a védett Csanádi pusztákba tartozik. Ezen füves puszták fontosságát az adja, hogy nem másodlagosan, az ember természetátalakító tevékenységének következtében jöttek létre, hanem ősi szikések megmaradt foltjai. Növényvilágukra a löszpuszta gyepek társulásai jellemzők. A Montág-puszta időszakos mocsarának fokozottan védett területe a Nagy-Zsombék, legmélyebb részén a gyékényes nádas a jellemző, száraz időszakokban főleg az ecsetpázsitosok, csenkeszesek lúves szikeseit találjuk. A puszta madárvilága rendkívül gazdag: ölyvek, darvak vadludak, cankók, bíblicsek, gémekek, kócsagok. A természetközeli élőhelyek területén természetvédelmi kezelés, illetve természetkímélő gazdálkodás megvalósítása indokolt, ennek érdekében a vízügyi, erdészeti, mezőgazdasági és természetvédelmi tevékenységek összehangolása kívánatos. Országos jelentőségű védett természeti területnek minősül még valamennyi szikes tó, kunhalom és földvár, amelyek ún. „ex-tege”, azaz a törvény erejénél fogva védett területek.



TELEPÜLÉSKÉPI SZEMPONTBÓL ELTÉRŐ KARAKTERŰ TELEPÜLÉSRÉSZEK

Tótkomlós beépített területe három egymástól településképi arculati szempontból is jól elkülöníthető egységre osztható. Az eltérő karakterű területek gyűrűsen helyezkednek el a központ körül, önálló településszerkezeti egységet egyik sem képez.

Az arculati eltérések a történeti korokban elsősorban a társadalmi szerkezet változásai mentén alakultak ki és helyekkel megfelelően a városszerkezet koncentrikus jellegének. A mezőváros központjában a legfontosabb intézmények mellett a polgári és cívis réteg kiskvárosi jellegű, túlnyomórészt historizáló-eklektikus stílusú házaai voltak. A központból kifelé haladva „félfalusias”, mezővárosi jellegű lakóterületek épültek ki. Végül a város lakosságának jelentős részét kitevő paraszti rétegek falusias, a mezőgazdasági jellegét erősen magán viselő lakóhelye keretezte a városi részt. Természetesen a fenti képletszerű, a részleteket elfedő jellemzés csak a településszerkezeti fő motívumait próbálja megragadni, az eltérő arculatú területek át- és átszűrték egymást, határvonaluk nem éles, ahogy eltérő funkciójú területek is beékelődtek az egyes zónákba. A város további története során, megfelelően a társadalmi-, gazdasági- és mindennekelőtti a politikai környezet újfajta igényeinek egészen más karakterű területek is létrejöttek, miáltal a településszövet egyre inkább mozaikossá vált. A két világháború közötti időszak családi házas telepei még a tradicionális településszerkezeti hagyományokat követték, de az ipartelepek, majd később a lakófunkciójú telepek laza, telepszerű beépítéseikkel már egy egészen más világot képviseltek, ahol az addig megszokott viszonyítási pontok megszűntek.

A fenti gondolatmenetet követve jelöljük ki Tótkomlós eltérő településképi arculatú területeit, elsősorban az alapvető jellegvonásokra, kevésbé a részletekre fókuszálva. A térbeli dimenziókon (beépítési mód, jellemző építménymagasság, stb.) túl vizsgáljuk az időbeliét is, és nem utolsósorban azt, milyen településképi karakter „megcélzása” kívánatos a jövőre nézve.



műholdkép: Google Earth

TÖRTÉNETI BEÉPÍTÉSŰ TERÜLETEK

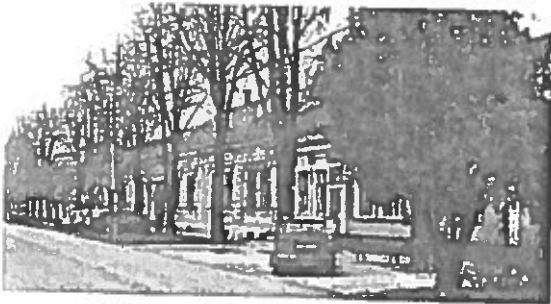

A területeken a zömmei foghíj-beépítés jellegű átépülések dacára döntően még a történelmi épületállomány dominál, azaz a központ korábbi előzményeket is őrző historizáló-eklektikus jellegű kisvárosias településképe. Legtöbb értéket talán Tótkomlós szűken vett centrumának környezete tartogat, amely a város feltétlen megővásra érdemes öröksége.

A területen van a környezeti örökség országos és helyi védelme számára lényegesen és potenciálisan fontos elemek jelentős része, sok helyen máig egységes utcaképeket alkotva.



A központban a zárt térfalakat eredményező utcával párhuzamos tömegű, zártosú beépítések uralkodóak, de megtalálhatók ettől eltérő beépítési módok is. Az épületek túlnyomórészt nyereglátások, bonyolult tetőidom, nem jellemző. A tömegformálás többnyire egyszerű, szimmetrikus, illetve szimmetriára törekvő, a homlokzatképzés sajátossága a horizontális tömegeket ellenponlózó, a nyílástengelyek álló formátumú ablakaitól meghatározott vertikális tagolás, valamint a bejáratok hangsúlyos kialakítása. A fent jellemzettől markánsan eltérő bonyolultabb tetőfelépítmény, expresszív tömegformálás jobbára a legszűkebb városmagot övező épületeken fordul elő, általában nem függellenül az adott épületnek a város életében betöltött nagyobb jelentőségétől, településképi szerepétől.



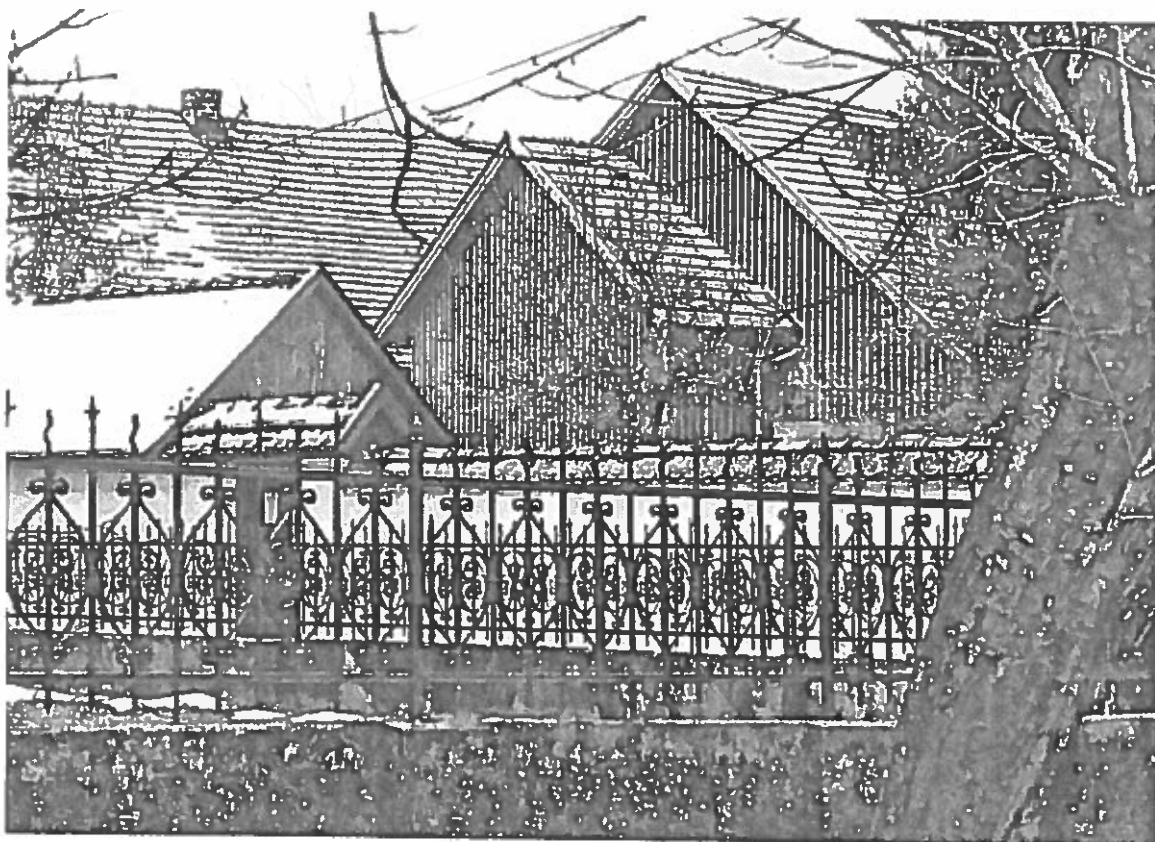

A területen a megőrzött történelmi arculat megőrzése, továbbfejlesztése a cél. Ennek eszköze egyaránt lehet az építészeti, történelmi, város- és utcaképi szempontból fontos épületek értékőrző korszerűsítése, felújítása - legyen az védett, vagy nem védett -, valamint a XXI. század kortárs építészeti minőségi módon interpretáló újabb alkotás, foghíjbeépítés. Utóbbi esetén alapkövetelmény, hogy a helyi építészeti hagyományokat tiszteletben tartó, azokhoz igazodó legyen, kerülve a környező épületállomány történelmiességét hamis, feleslegesen archaizáló architektúrával relativizáló megoldásokat. Az illeszkedés „játékszabályait” betartó új alkotás mindenkor legyen saját korának „gyermeké”.

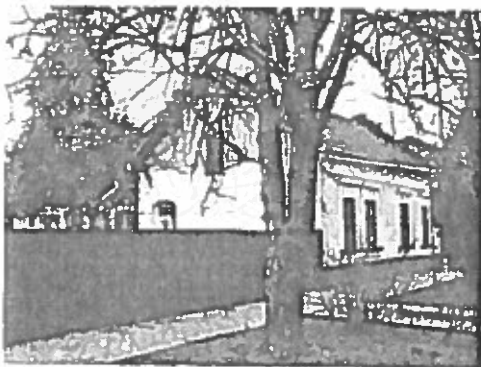

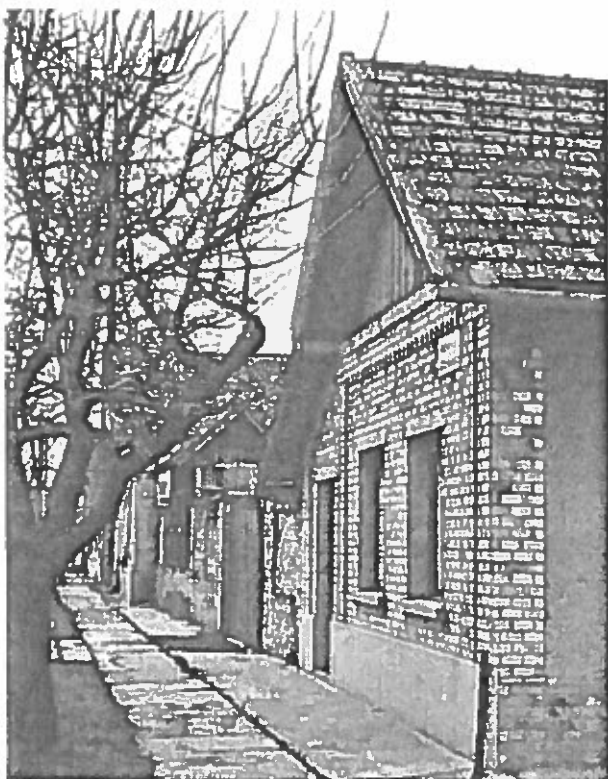

MEZŐVÁROSI TERÜLETEK

A városközpontot övező mezővárosi területek beépítése több évszázados történelvi előzményekkel rendelkezik, a településkép azonban mára meglehetősen változatosá válik, amelynek egyik oka, hogy a lérfalak eleve nem zárdtak oly mértékben, mint a centrumban, sokkal több a fésűs beépítésű porta. Számos történelmi érték található még a területen, amelyek sok esetben dominálnak az utcaképekben. A terület építéskészlete heterogén, jellemző a népi építészet, helyenként megtalálhatók a historizmus-szecesszió emlékei, sokszor erősen átépített formában, valamint a XX. század közepének és a XXI. század elejének jellemző lenyomatait.

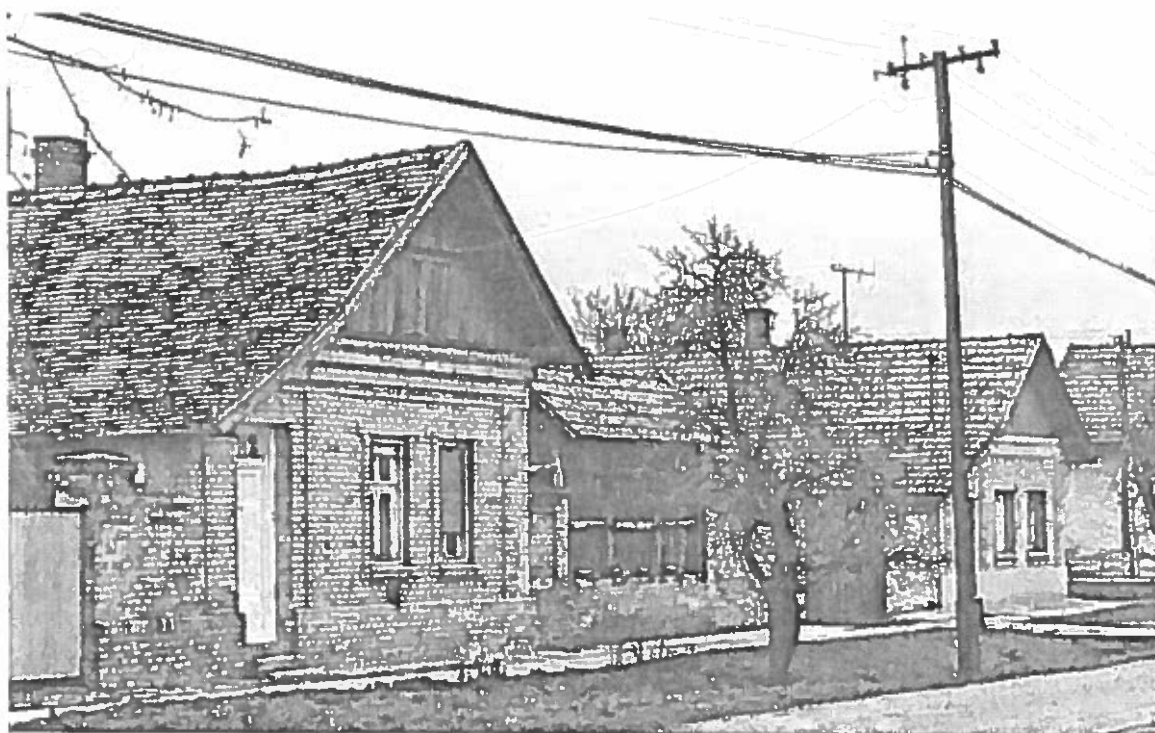
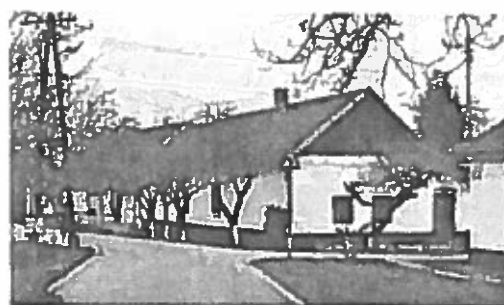



A területen a megőrkölt mezővárosi arculat megőrzése, továbbfejlesztése a cél. Ennek eszköze az építészeti, történelmi, város- és utcaképi szempontból fontos épületek értékőrző korszerűsítése, felújítása, valamint újabb alkotás, foghíjbeépítés. Utóbbi esetén alapkövetelmény, hogy a helyi építészeti hagyományokat tiszteletben tartó, azokhoz igazodó legyen.



ALACSONY INTENZITÁSÚ BEÉPÍTÉSEK



A területen jellemzően egyedi – családi – házas tömbök találhatók, telkenként egy rendeltetési egységgel, melyek beépítési módja legtöbb esetben szabadon álló, oldalhatáros, esetenként zártkörű vagy lkres. A hagyományos beépítési módok mellett megtalálhatók az 1970-80-as évek kedvelt csoportos beépítési módjai is. Az újabban kialakult tömbökben szinte kizárólagosan az előkertes épület elhelyezés uralkodó, de a korábbi eredetű beépítésekben gyakori az utcafrontos elrendezés.



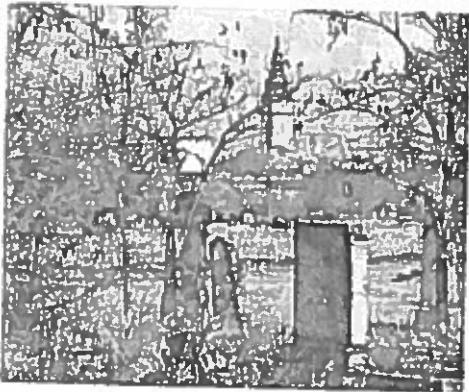

„EGYÉB” TERÜLETEK

Az előző kategóriákba nem besorolható, döntően nem beépített jellegű területek, mindenképp a határ, a nagyobb zöldfelület jellegű területek, sportpályák, temetők, az ún. települési kihelyezett funkciók területe, amelyek sok esetben sajátos arculattal rendelkeznek, ezek azonban annyira szerteágazók és speciálisak, hogy átfogó jellemzésük nem lehetséges.

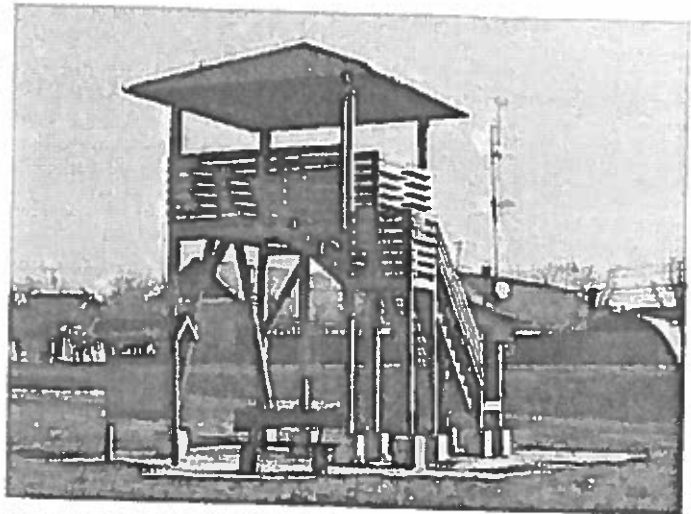



Az egykori Tótkomlósi tanyavilág régi települési hagyományokkal rendelkezik. A tanyás területek legnagyobb részéről a lakoságot az 1950-es évektől kezdődően a belterületekre, tanyaközpontokba kényszerítették, ezért a tanyák jelentősége mára erősen lecsökkent, bár el nem tűnt. A jellegzetes Tótkomlósi tanyák általában sortanyaként ülték meg a határt.





A város külterülete jellegzetes kultúráj, amely az elmúlt 250-300 év műszaki beavatkozásai során alakult ki. A környezeti mai jellegvonásai mindenekeelőtt az Alföld vízmentesítési munkálatának hatására jöttek létre. Az így előállt mozaikos tájszerkezetben erdőfoltok, legelők, szántóföldek, majdok, az egykori és mai tanyák váltakoznak meglehetősen sűrűn, gazdagon sokszínű árnyalatot adva a tájképnek.

ÉPÍTÉSZETI ÚTMUTATÓ

Az alábbi fejezet célja, hogy segítséget nyújtson néhány gyakran felmerülő építészeti, településépítészeti kérdésben, bemutatva azokat a lehetséges válaszokat, amelyek az esetek döntő részében működőképeseek. A szépség sokféle lehet. Tekintettel arra, hogy településesztétikai kategóriáink nem feltétlenül objektív megítélés nyomán alakultak ki, nem szeretnénk kizárólagos érvénnyel állást foglalni, leszűkíteni a lehetőségeket. Viszont szeretnénk bemutatni, hogyan kerülhetők el a legáltalánosabb hibák, fenntartva a lehetőségét annak, hogy ugyanazon problémamegoldásra egészen más helyes megoldások is létezhetnek. Az alábbi ábrák nem az építési előírások, szabályzatok rajzos illusztrációi, hanem a környezetbe való illeszkedés, a tradíciókhoz történő kapcsolódás fontosságára, annak előnyeire hívják fel a figyelmet.



RAJZOS „SILLABUSZ”

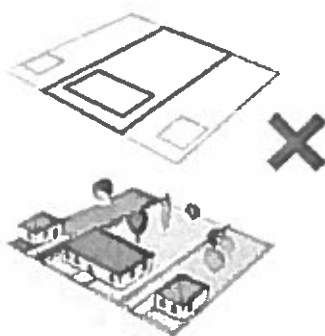
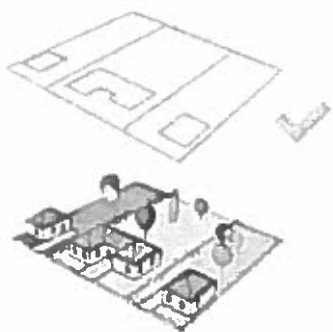
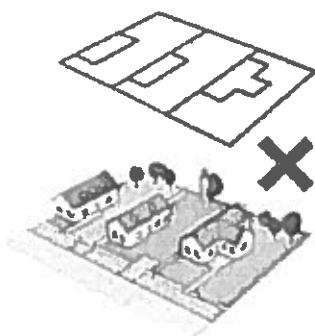
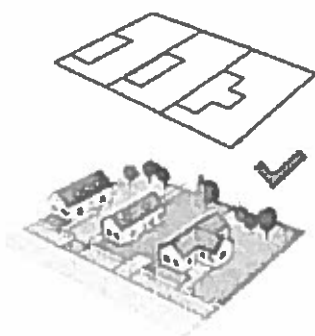
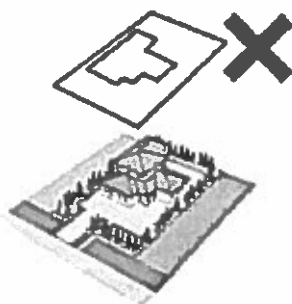
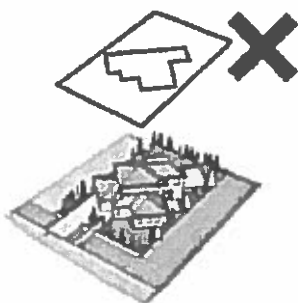
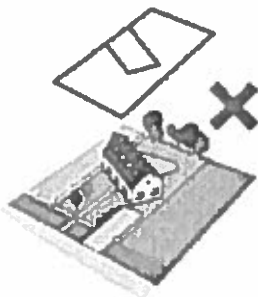
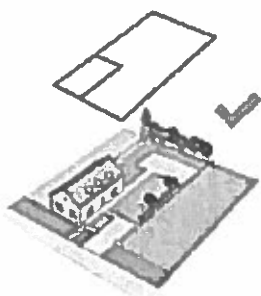

Telepítés, beépítés

Az épületek elhelyezésekor figyelembe kell venni a telek geometriai adottságait, attól indokolatlanul eltérni nem szerencsés. Az utcáfronttól túlságosan hátrahúzott épületelhelyezés általában kedvezőtlenül befolyásolja a telekhasználatot, a ház mögötti belátástól védett, intim kert területe leszökül.



Az épület telepítésekor figyelembe kell venni a szomszédos épületek elhelyezkedését. A már meglévő szomszédos épületek által meghatározott beépítési vonaltól való bármilyen irányú eltérés legtöbbször kedvezőtlenül befolyásolja az utcaképet.

Az átlagosnál szélesebb telek esetében is fontos az utcakép ritmusának megőrzése.

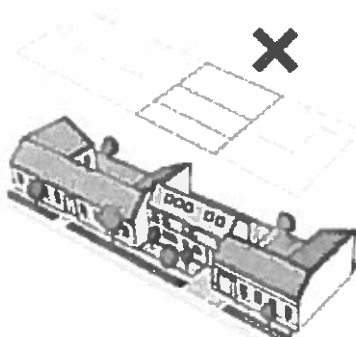
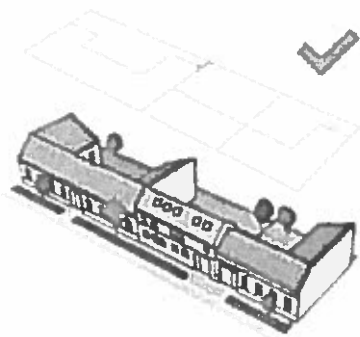

Zártorú beépítés esetén különösen fontos az utcavonal tartása, hogy a szomszéd épületek lúzfala takarva legyen.

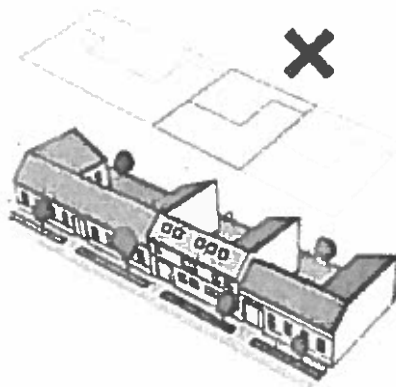
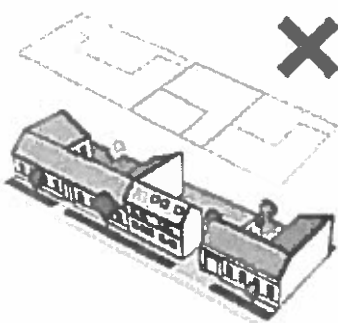

A zárt térfal megszakítása takarás nélkül lúzfalakhoz vezethet, ahogy újabb oldalszányak építése is.





Magasság
Az épület magasságának meghatározásakor figyelembe kell venni a szomszédos beépítések magasságát. Közel azonos magasságú épületek emelésével általában könnyebben alakul ki harmonikus utcakép és a szomszédos beépítések benapozása is kedvezőbb lesz.

Az épületmagasság meghatározásakor el kell fogadni a környezet kialakult jellegzetességeit. Az épületszintek „elrejtése” (pl. leldőszarű szerkezetekben) általában kedvezőtlen építészeti megoldásokhoz, kevésbé harmonikus településképekhez vezet.

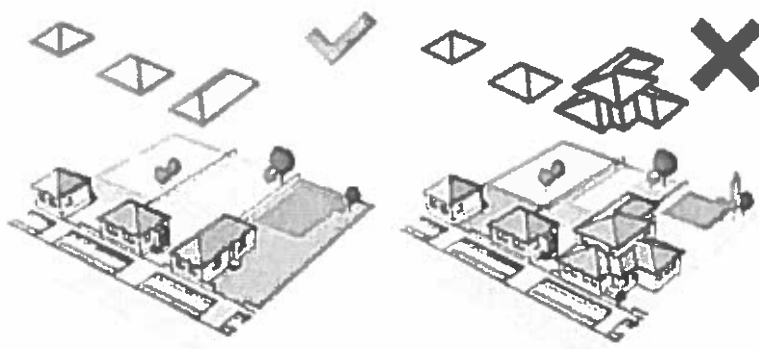
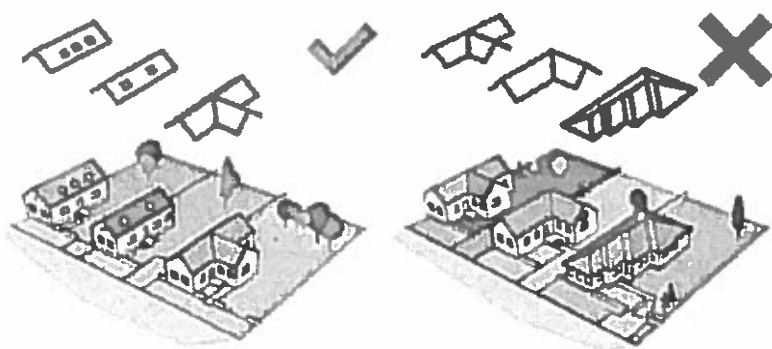
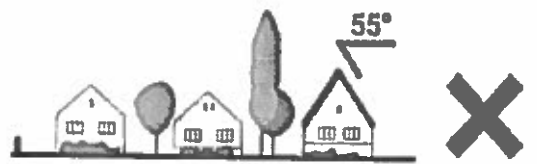

Tetők

Az újonnan épülő épület tömegének meghatározásakor figyelembe kell venni a környező épületek tetőzetének hajlásszögét. A szomszédokétól túlzottan eltérő hajlásszöggel épülő tetőzet megbonthatja az utcakép egységét. A magyar települési kultúrában a 40° körüli tetőhajlásszög általános, megfelelően az ország éghajlati adottságainak.



Az újonnan épülő épület tömegének meghatározásakor figyelembe kell venni a környező épületek tetőzetének formai jellegzetességeit. A túlzottan mozgalmas, vagy a környező tetőfelületek jellegétől eltérő új tetőzet megbonthatja az utca- és településkép egységét.

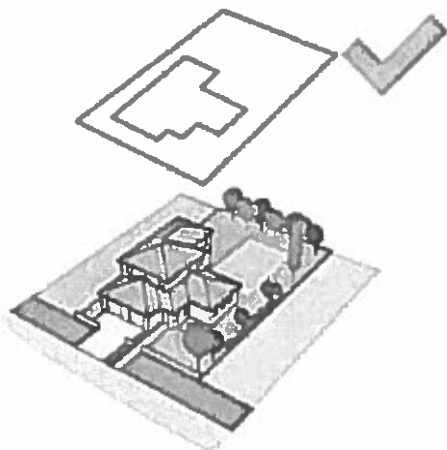

Tetők
 Mozgalmas tetőfelületek általában tágas, szabadon álló beépítésű telken álló, tagolt tömegű, „villa”-jellegű épülettömegek időt nyújtanak elfogadható építészeti megoldást.

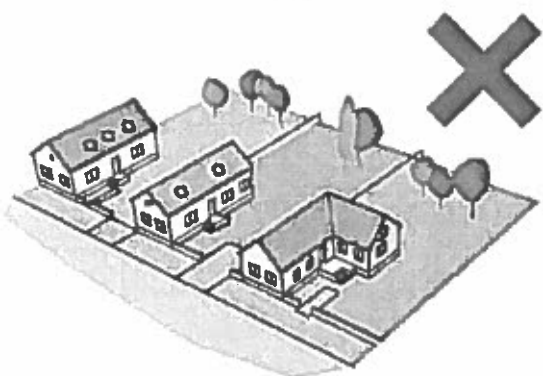

Környezetétől túlzottan elütő anyagú, színhatású, textúrájú tetőhéjazat alkalmazása általában kedvezőtlenül befolyásolja az utca- és településképet.

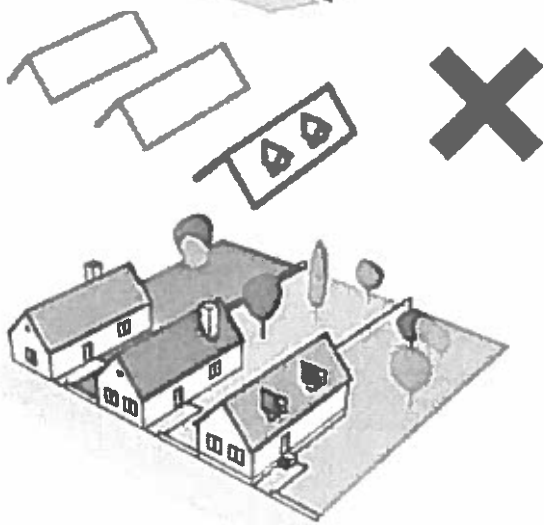

A tetőleléptmények idegenek a hagyományos magyar települési kultúrától, hangsúlyos alkalmazásuk kedvezőtlen hatású az utcaképre.

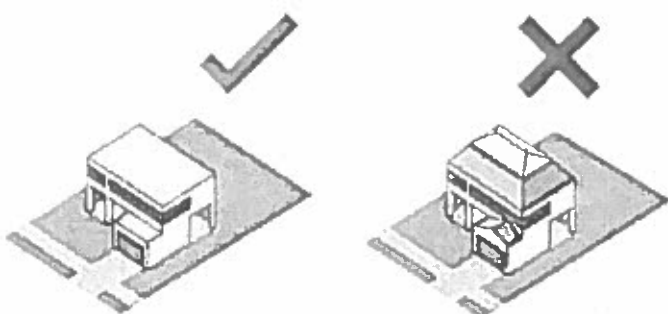

Általában akkor jön létre az utca- és városképek szempontjából megfelelő megoldás, ha az épület tömegformájának, homlokzatképzésének jellege, a választott „stílus” és a „földtől” lévő tető formája, anyaghasználata összhangban van.

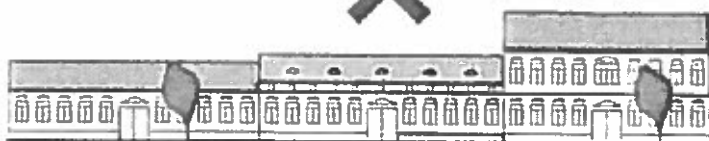
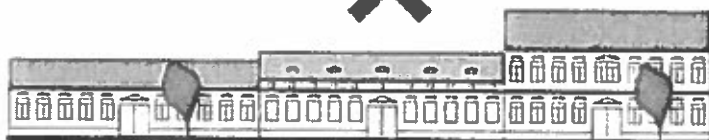
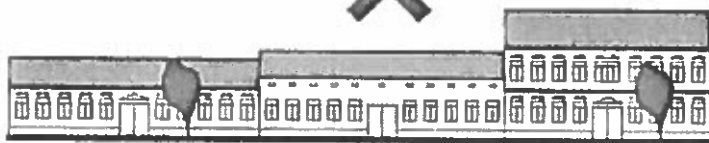
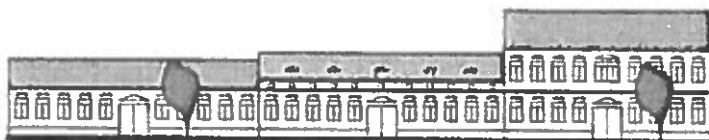
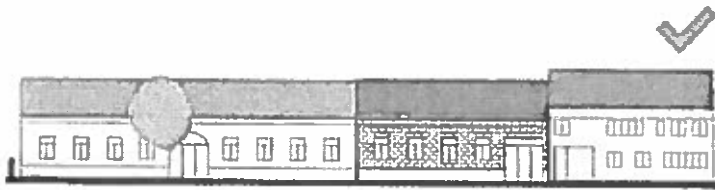

Homlokzatképzés

Az újonnan épülő épület homlokzati kialakításának meghatározásakor figyelembe kell venni a környező épületek homlokzatképzési jellegzetességeit. A színében, anyaghasználatában túlzottan változatos, vagy a környezetétől elütő új homlokzat megbonthatja az utca- és településképi egységét.

A felújítandó épületek esetében szerencsés megőrizni a homlokzatképzés jellegzetességeit, ha azok környezetükbe illeszkednek. A történeti épületek lagozatának eltávolítása, a nem megfelelő színezés az utcaképi jellegének eltűnéséhez, harmóniájának felbomlásához vezethet.

Az újonnan épülő épület homlokzati kialakításának meghatározásakor figyelembe kell venni a környező épületek homlokzati tagolásának főirányait. Tótkomlós meglévő épületeinek többsége függőleges tengelyekbe rendezett álló formátumú nyílásokkal épült, így homlokzatuk alapvetően vertikális jellegű.

Meglévő történeti épület felújításakor, korszerűsítésekor törekedni kell a Tótkomlós arculatát alapvetően meghatározó sziláris jellegzetességek megőrzésére. A tagozatok eltávolítása a ház jellegének elvesztéséhez vezet, ahogy általában kedvezőtlenül befolyásolja a homlokzati megjelenést és ezzel az utcaképet a nyílászárók osztásának elhagyása, de még inkább azok formájának, tengelyrendszerének megváltoztatása. A felújítások szerencsés az egész épület egy egységként való kezelése, a teljes homlokzat egységes felújítása, függetlenül a tulajdonok megosztásától.

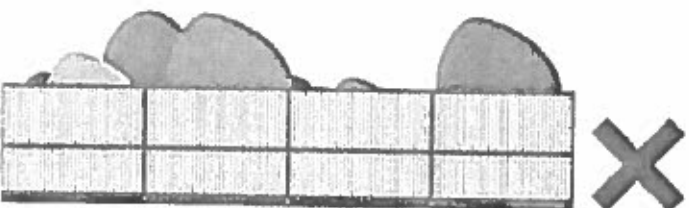
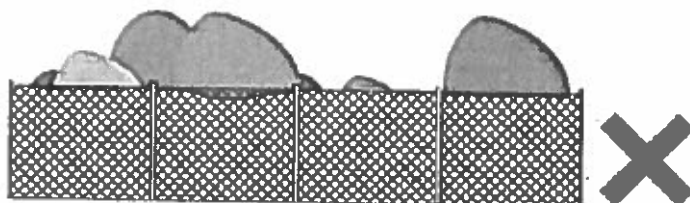
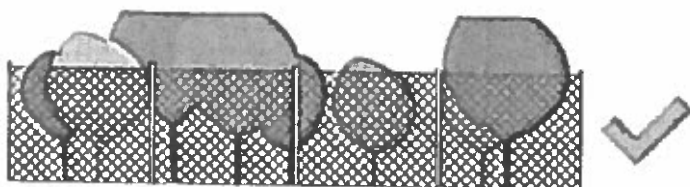
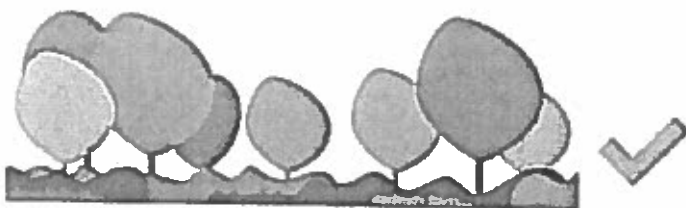

Kerítések

A kerítés az épületeknek az utcaképet alapvetően befolyásoló kiegészítője, ezért formájának, anyagának meghatározásakor figyelembe kell venni a terület jellemzőit a szomszédos telkeken alkalmazott megoldásokat. A „zöldövezeti” jellegű területek oldott településképezésének alapfeltétele a telkek álláthatósága, ezért ezeken a területen tömör, vagy az álláthatóságot gátló megoldások (pl. nádszövet) alkalmazása nem szerencsés.

A kerítések anyagának éppoly igényesnek kell lenni, mint az épületekének, ideiglenes jellegű megoldások, környezetbe nem illő anyaghasználat akadályt lehet az utcaképek harmonikus alakításának.

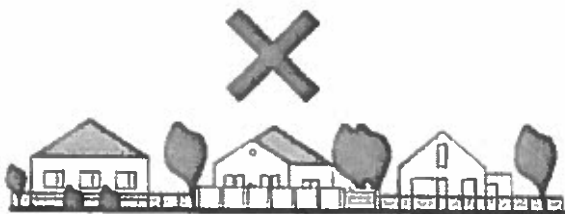

Kertések
Előkertes beépítés esetén tömör kerítés alkalmazását kerülni kell.

Az előkerteket lehetőség szerint zöldfelületként, ténylegesen „kert” módjára kell kialakítani. Az előkert egy részének leburkolása, csak indokolt esetben, az épületekbe történő bejutás céljából elfogadható.



TETŐK

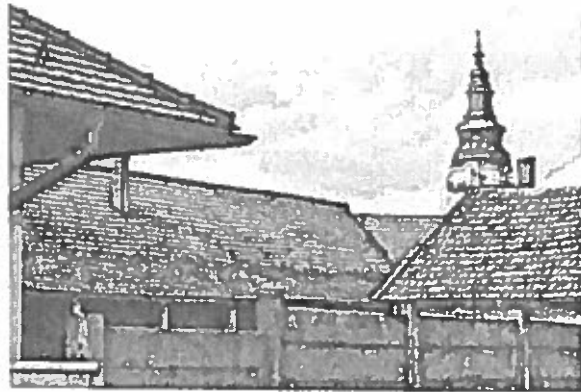
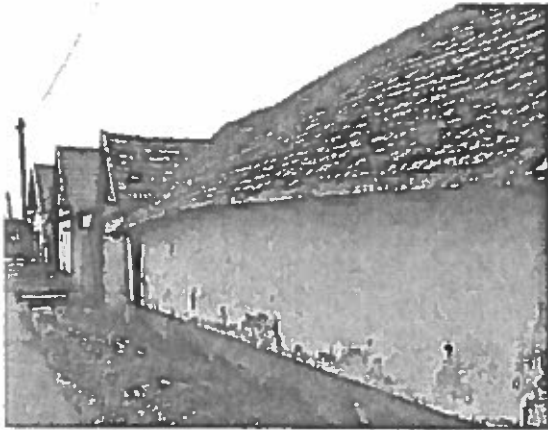

Tótkomlósi építészeti örökségének túlnyomó hányada viszonylag egyszerű, homlokzati megjelenésében szimmetrikus, metszetében sokszor aszimmetrikus (utca felőli lérdífalas, súlyesztett fedélszékű), különösebb felépítmény nélküli nyeregtetővel épült. Bonyolultabb tetőfelépítmény az épületeken nem jellemző.

A történelmi korszakokban manzárdtető ritkán fordul elő, inkább XX. századi épületeken látható, de kijelenthető, hogy általában az alapvető építészeti hagyományoktól idegen. A XX. század második felétől, a modernista építészet lérhódításával jelennek meg a lapostetők, jó néhány településépítészeti konfliktus forrásává válva.

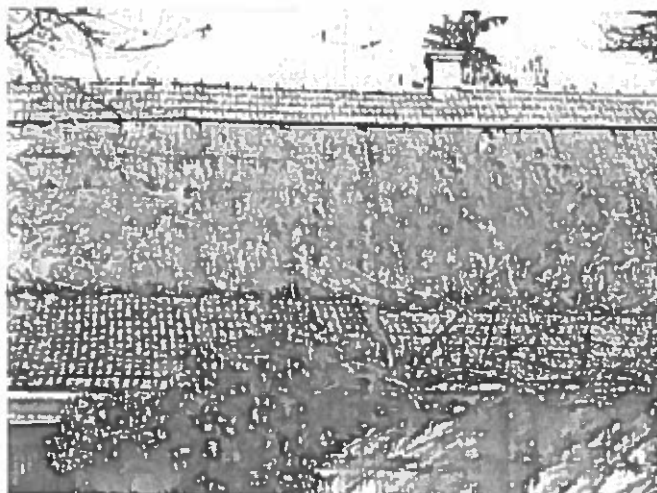

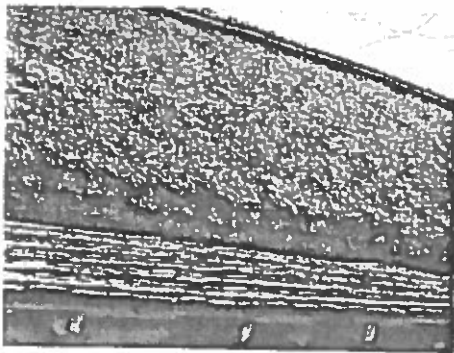
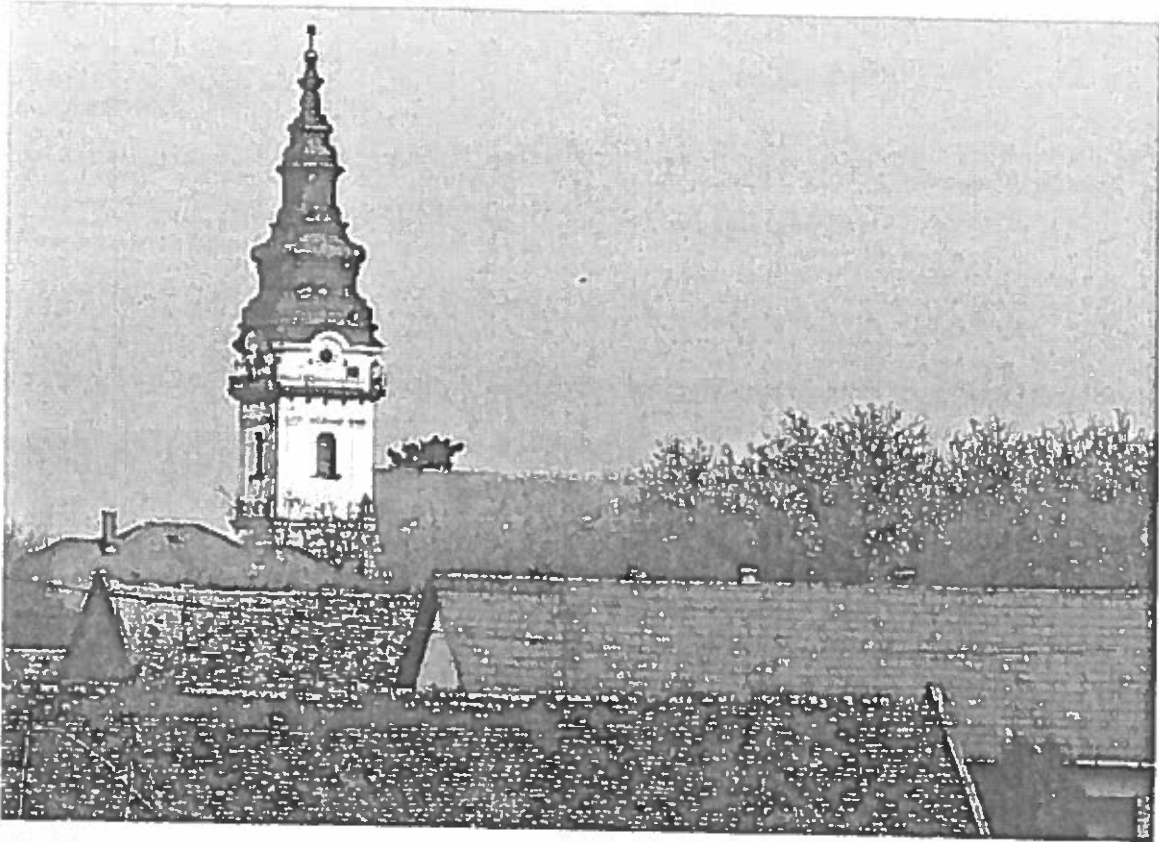

A magaslelők héjazatának anyaga a településkép harmóniájának fontos összetevője. A hazai meteorológiai viszonyokhoz, az építéstechnikai adottságokhoz, Tótkomlós történetileg kialakult sziklettjéhez alapvetően a (lehetőleg természetes színű, texturájú) pikkelyfedések illeszkednek. A „pikkely” kifejezés itt elsősorban arra utal, hogy viszonylag kisméretű elemek egymásra takaró rendszeréből áll össze a fedés, amely struktúra a legkülönbözőbb méretű és geometriájú tetőfelületek fedésére alkalmas. A tradicionális népi építőműveltség kedvelt héjazati anyaga a nád.

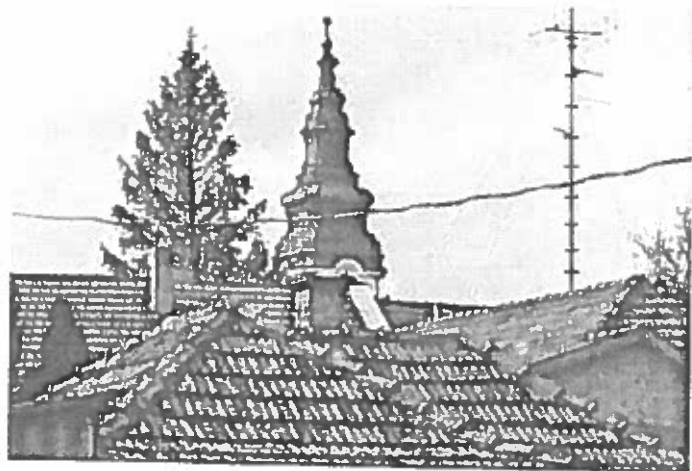

TAGOZATOK, ÉPÜLETORNAMENTIKA

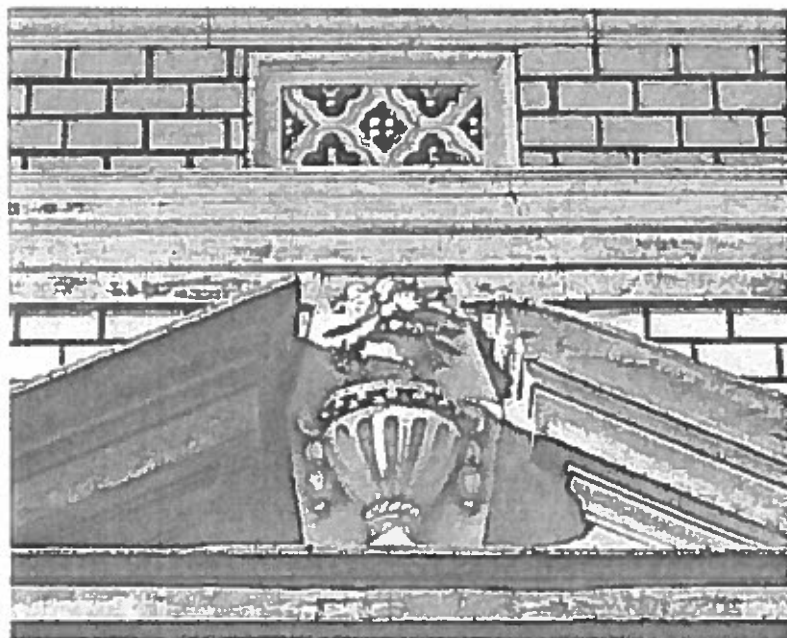

Tótkomlósi történelmi építészetének alapvető jellegzetessége a legkötönyebb építészeti tagozatok alkalmazása. A házak túlnyomó részének alapfelépítése, tömegformálása lényegében megegyezik, a korstílus követelményeinek tagozatok és épületornamentika alkalmazásával felelték meg. A tagozatrendszerek kezdetben a klasszikus formatan szabályai szerint alakultak, a későeklektika és szecesszió korában azonban fokozatosan egyedivé váltak.

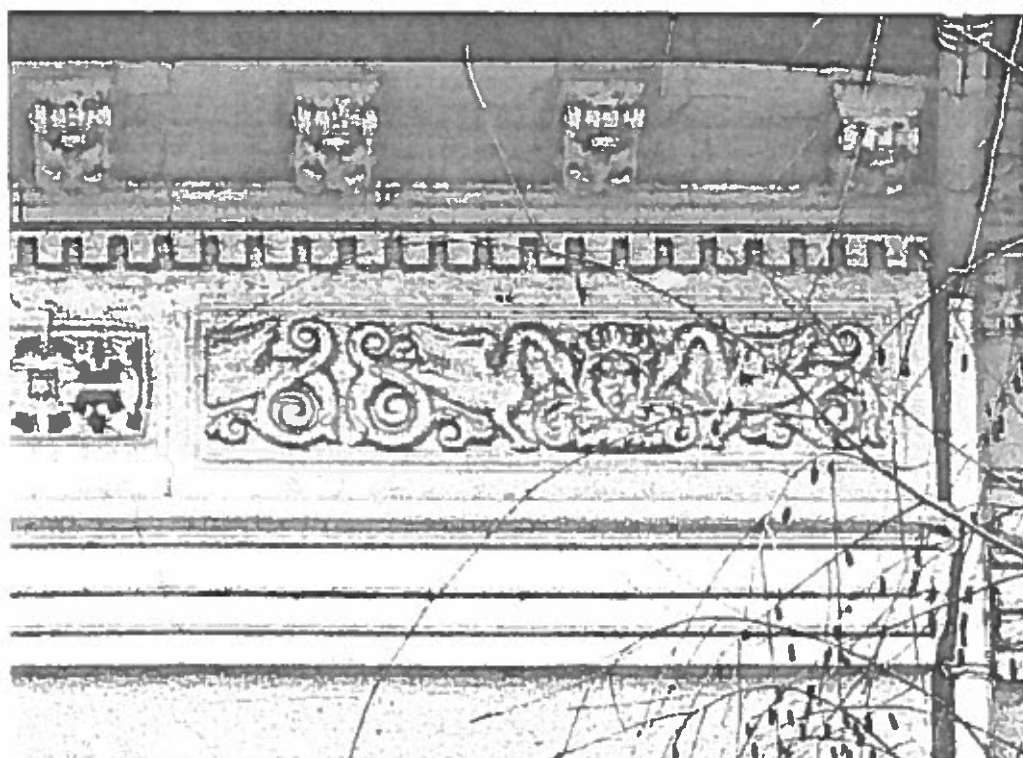



Eklektikus tagozatok utcával párhuzamos tömegű házakon. Az épülettagozatok minél plasztikusabb megformálása gyakorlati jelentőséggel is bír. Az erősen külő szemöldökpárkány esztétikai szerepe mellett a csapóesőtől is védte az alatta elhelyezkedő nyílászáró szerkezetet.

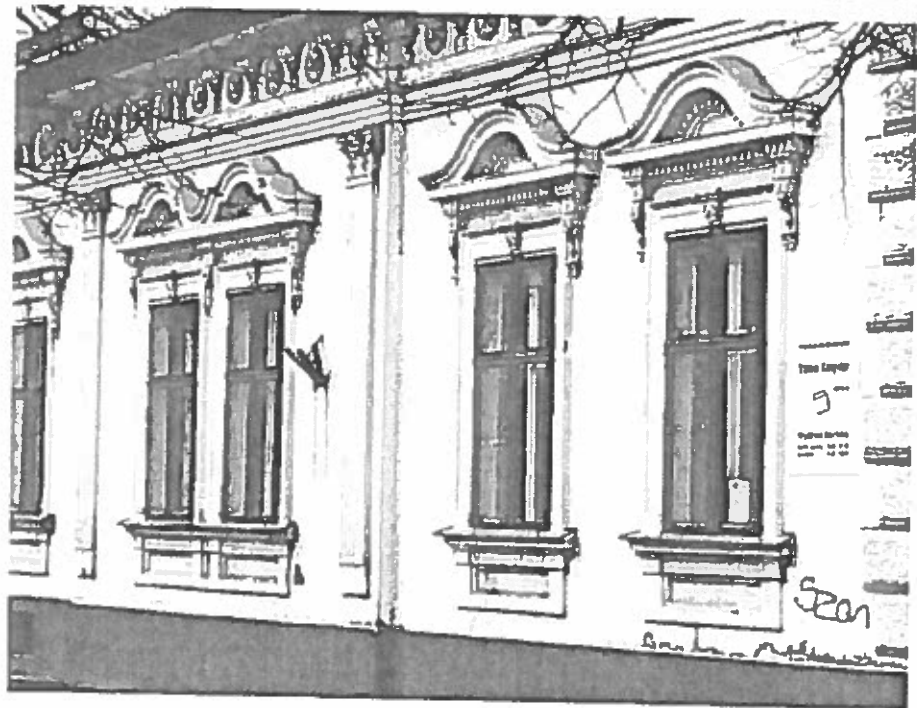

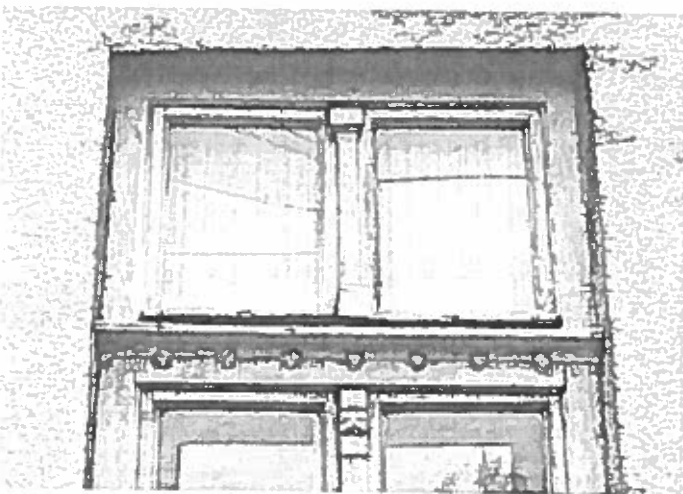
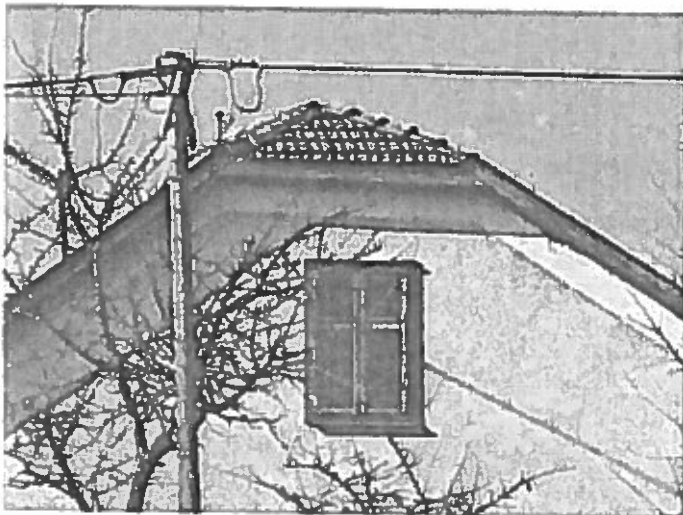

ABLAKOK

A helyi építészeti örökségre általában az egyszerű tömegformálás jellemző, éppen ezért is kaptak nagyobb hangsúlyt a nyílások. Az ablakok keretezésére, a nyílászárókasztalos szerkezetének igényes kialakítására különösen nagy energiákat áldoztak.





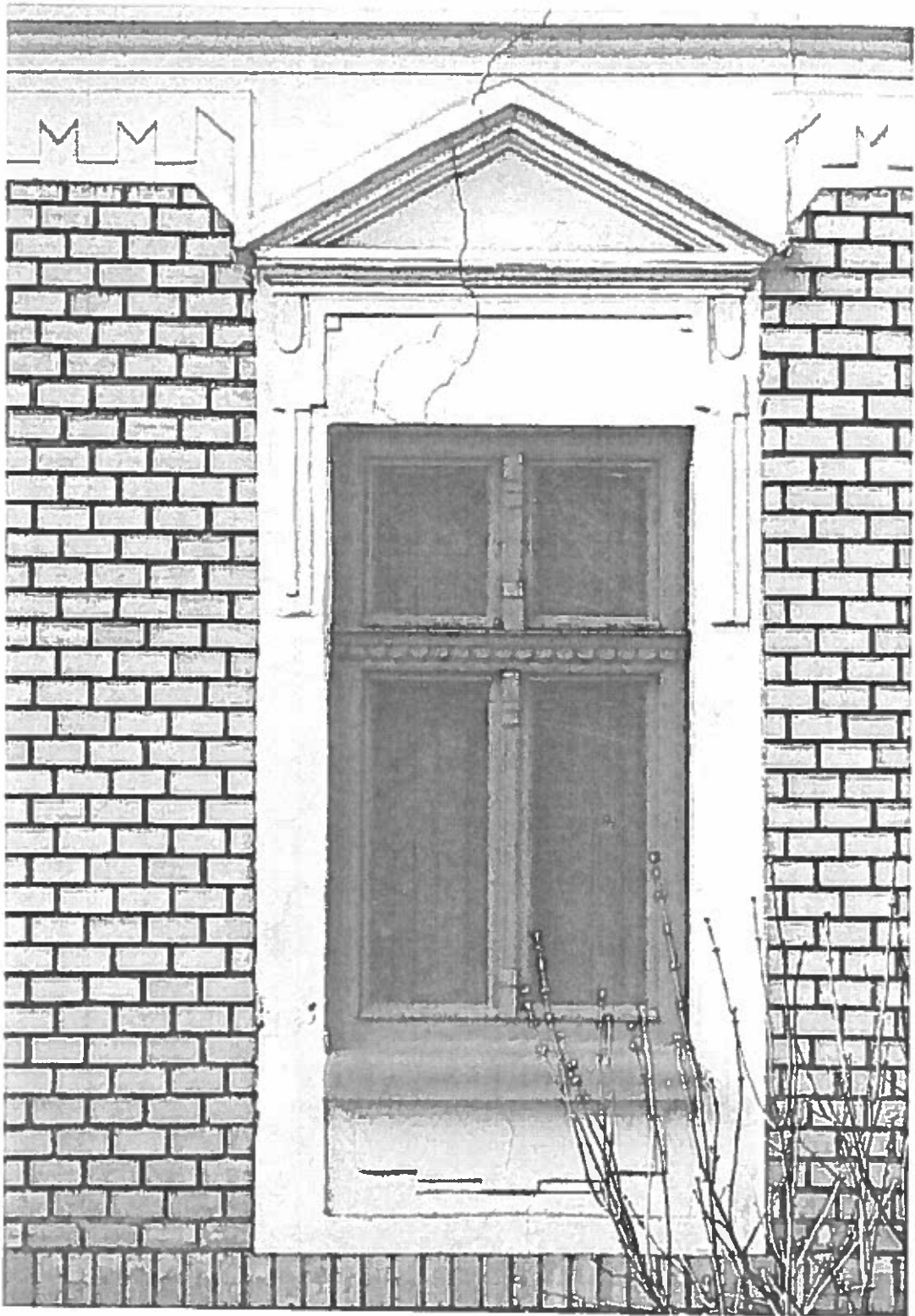

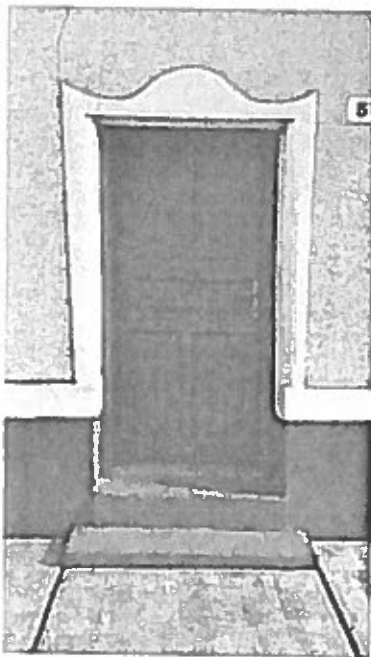

A bejáratok különletelt pontjai az épületeknek, ennek megfelelő megformálással. Igaz ez a keretezésre, amely általában tagoltabb, mint az egyéb nyílászáróké, és igaz a nyílászáróra, amely egyedi iparos munka.

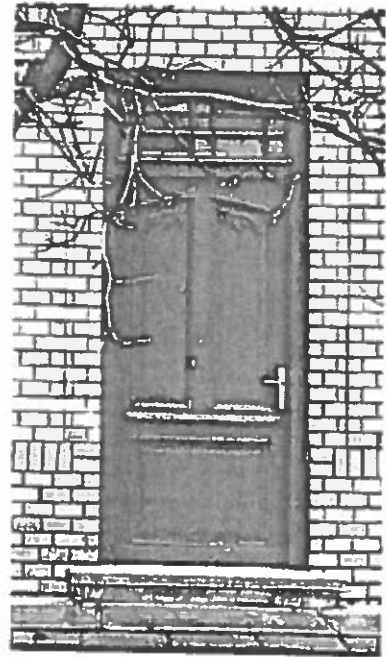

BEJÁRATOK

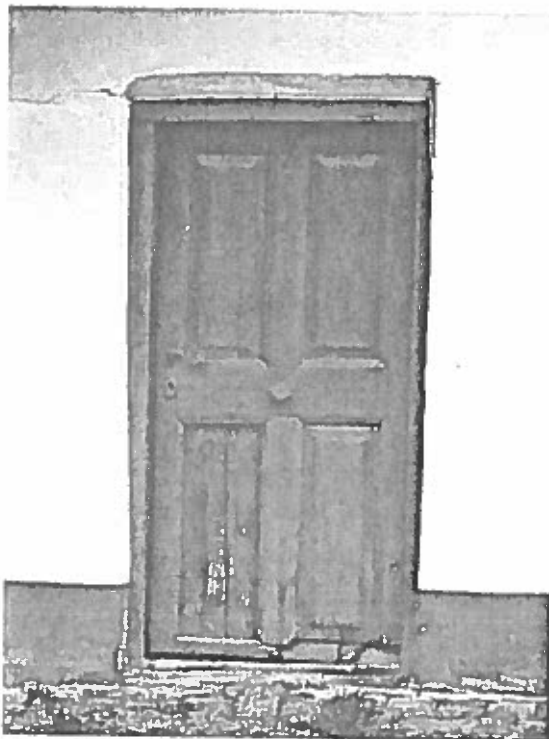

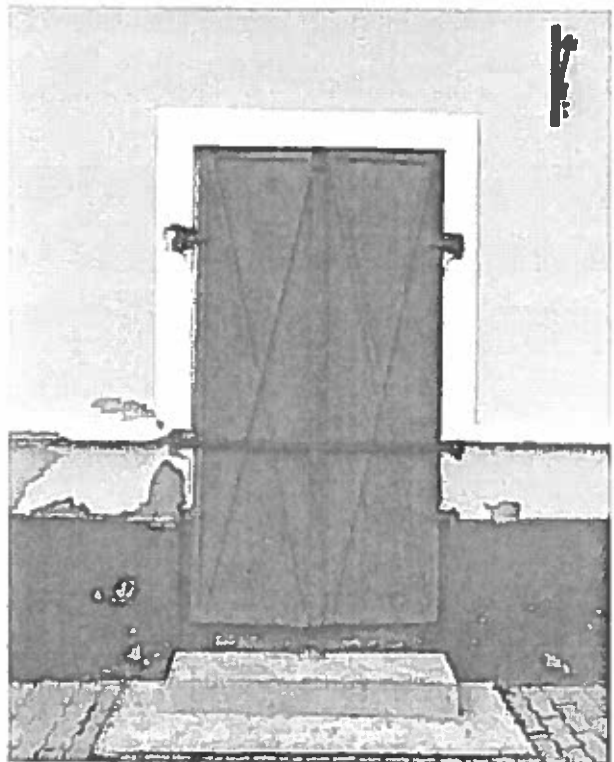
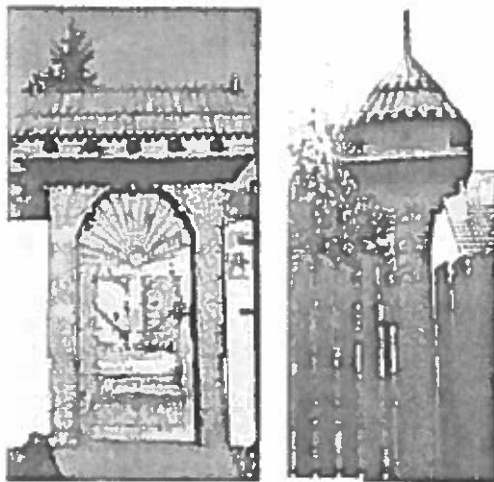
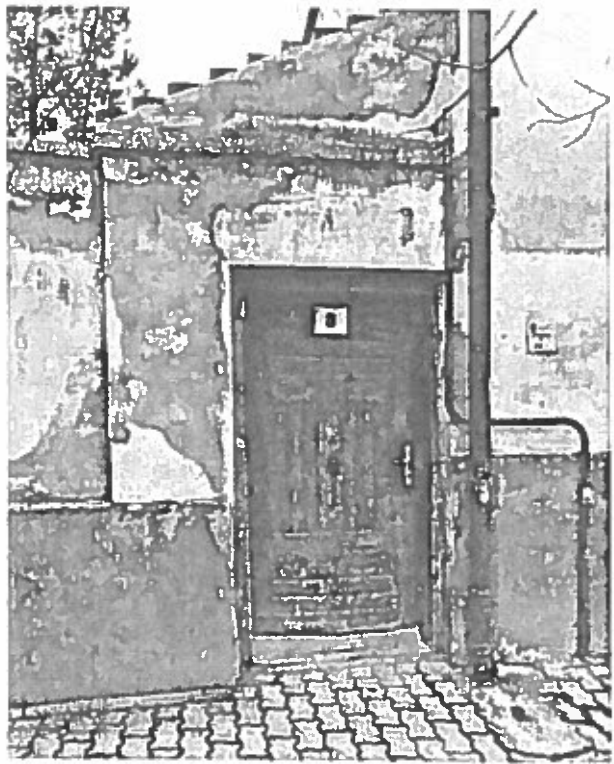
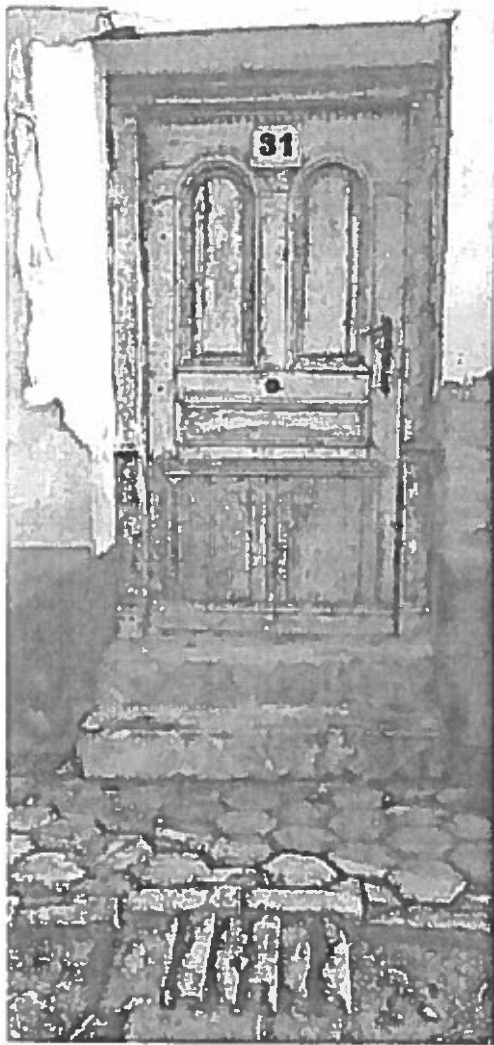

KAPUK

A kapuk jelentőségét nem lehet túlhangsúlyozni. A kapuzárnyak igényes, „strapabíró” szerkezetek a legkülönbözőbb tagozatokkal, kovácsoltvas kiegészítőkkel. Természetesen már a kapunyílás is megkapja az őt megillető frekventált helyet és kiképzést. Mennyire más ez, mint korunk lélektelen garázskapui!

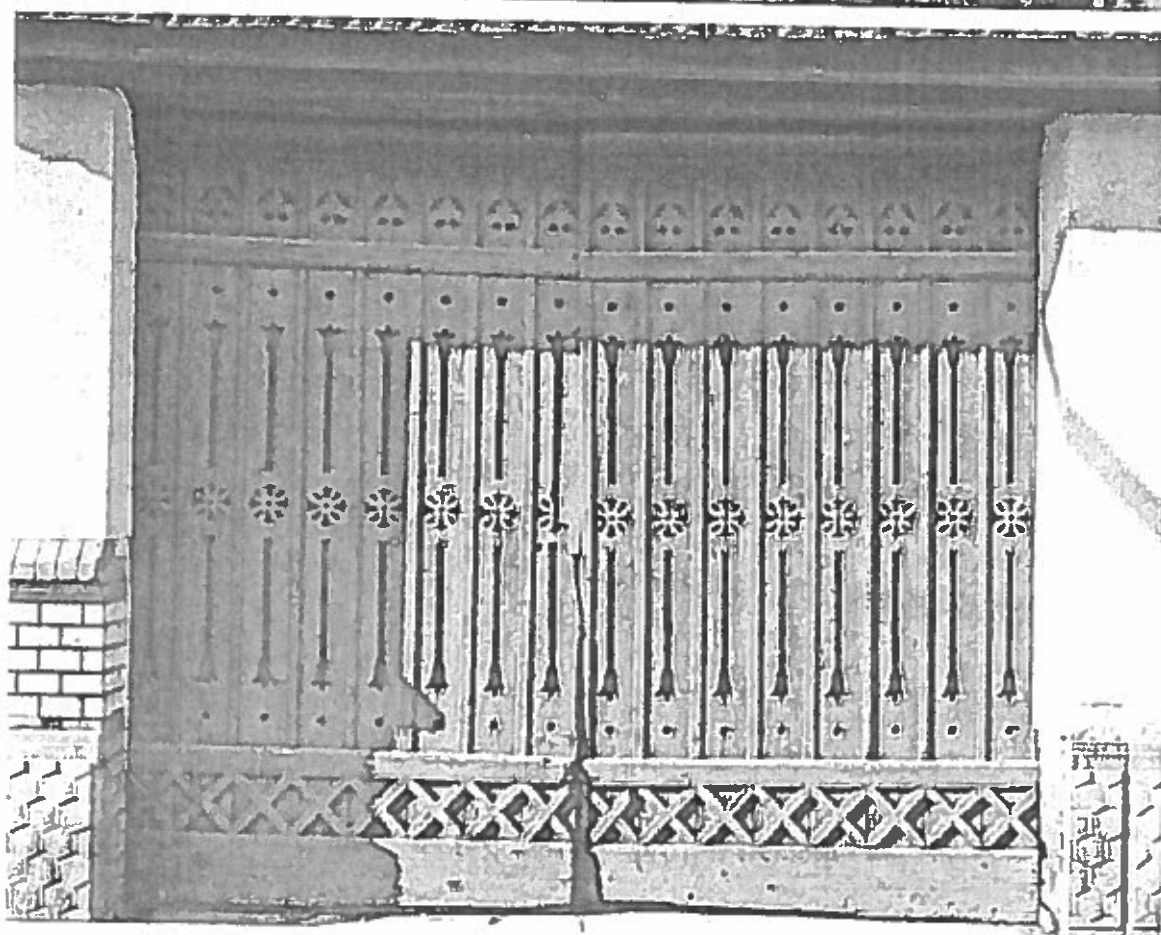

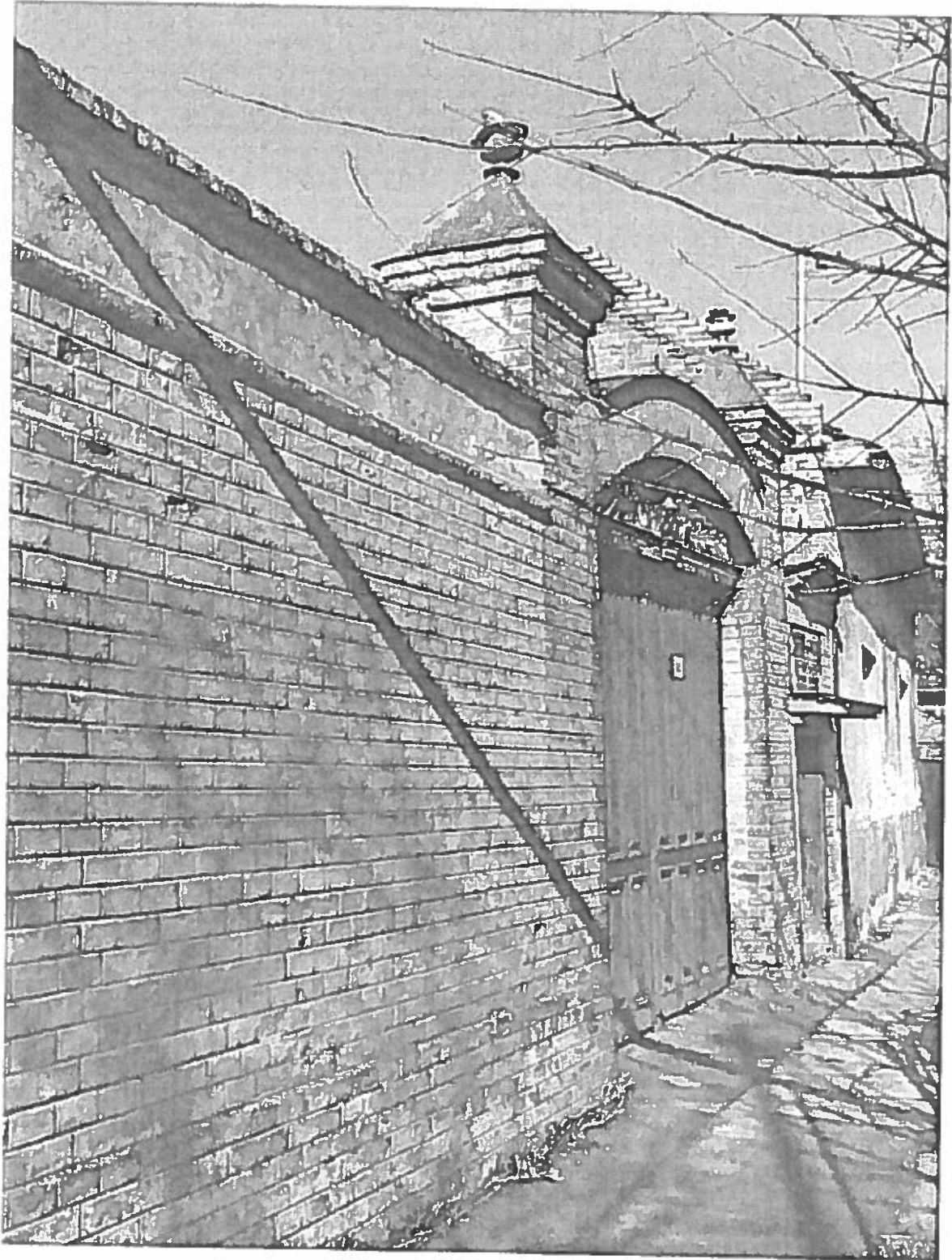

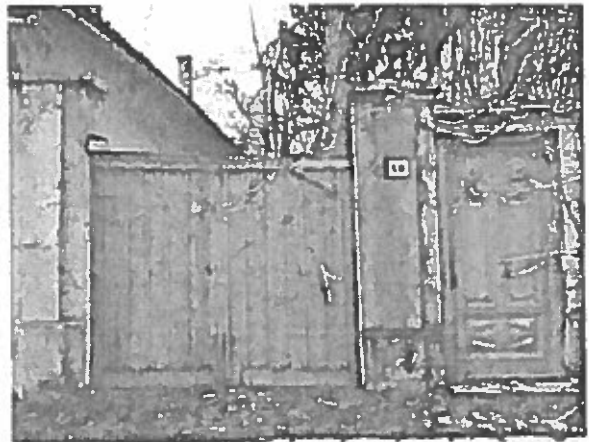
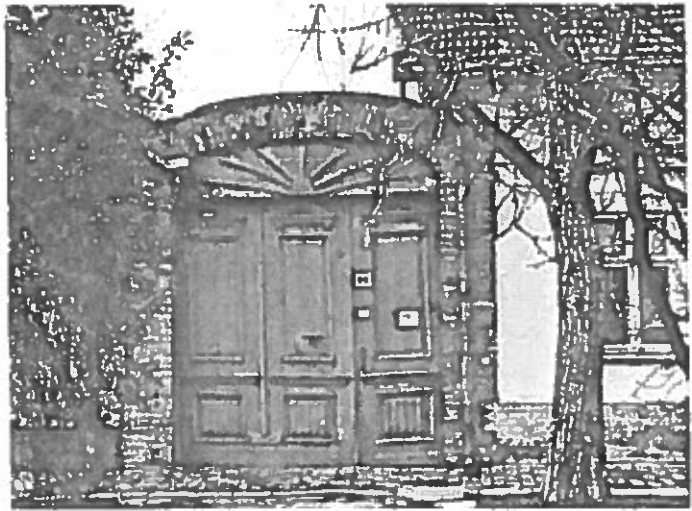
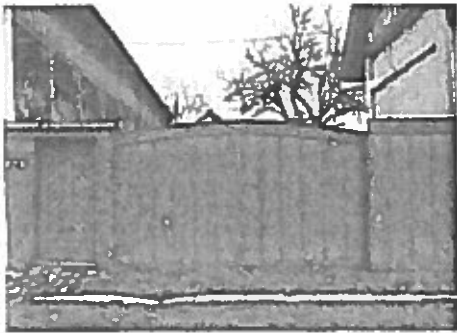
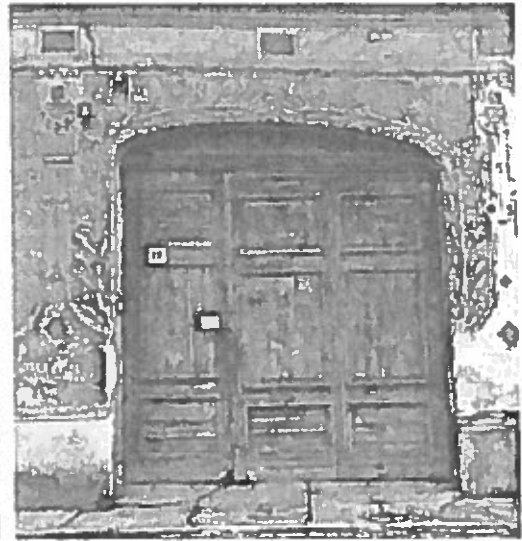
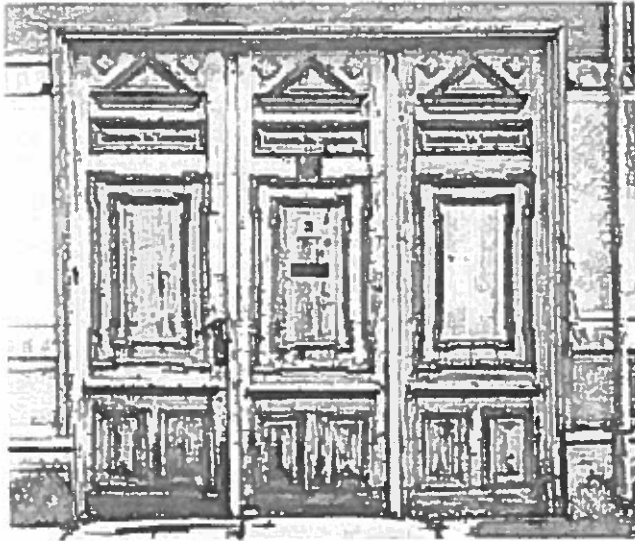



TORNÁCOK

Tótkomlósi tradicionális építészetében meghatározó szerep jutott a tornácoknak. A tornác nemcsak közlekedő, de a „kint” és „bent” közötti átmenet lere is. A klíma megváltozásával jelentősége nőhet, mint árnyékot adó „fésztér”.

A városban mind az épületföveg integráns részét képező „lopott” tornác, mind a tokiálék jellegű „toklott” tornác elterjedt volt.

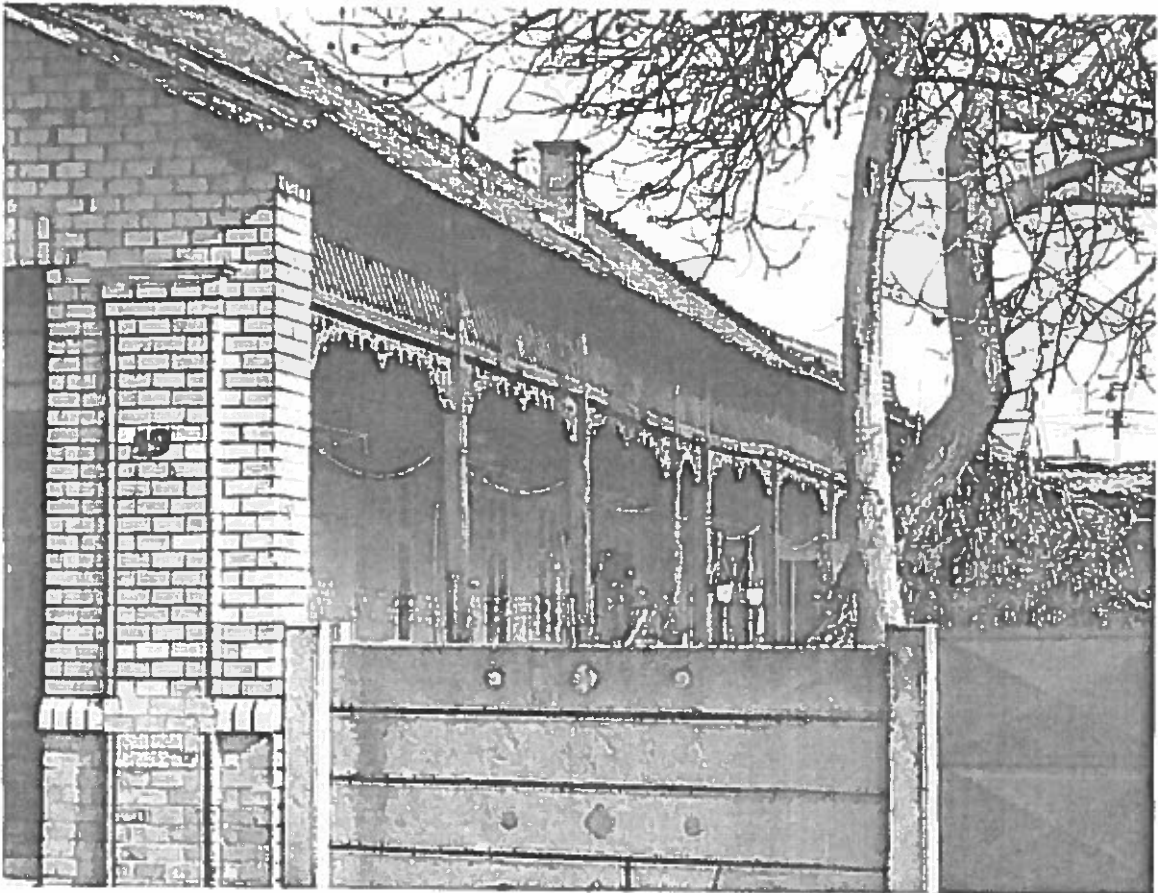
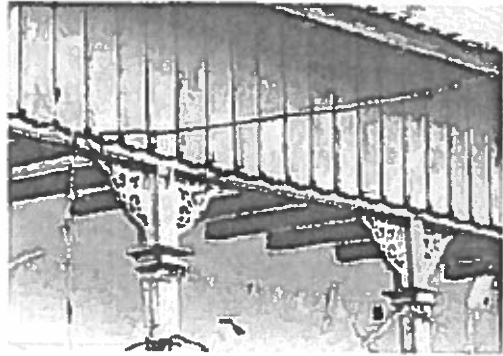

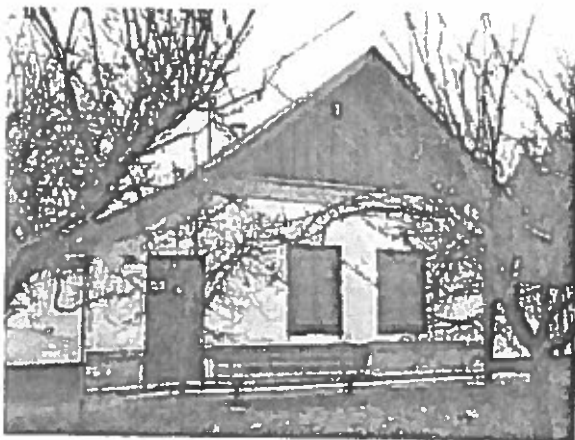
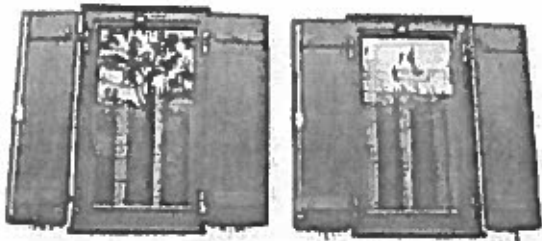
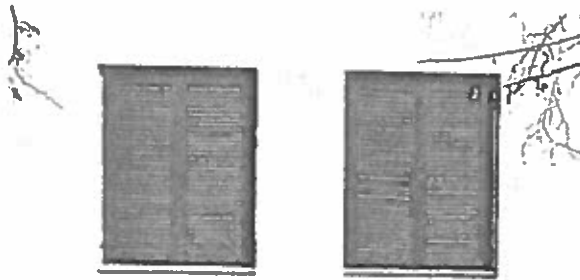

ÁRNYÉKOLÁS

A klíma megváltozása elengedhetetlené teszi az épületek hővédelmének, ezen belül a nyílászárók külső árnyékolásának megoldását. Szerencsére mindig „kéznél lévő”, történelileg jól bevált megoldás a zsalugáter, amely hajdan az ablakok jelentős része előtt megtalálható volt. Elegáns, házainkat öltöztető szerkezet, amely az esetek döntő többségében pozitív módon befolyásolja a homlokzati megjelenést. Kényelmesebb a redőny kezelése, ennek beépítése azonban csak akkor optimális az utcakép szempontjából, ha szerkezete (redőnyszekrény, vezetősín) rejtve marad.

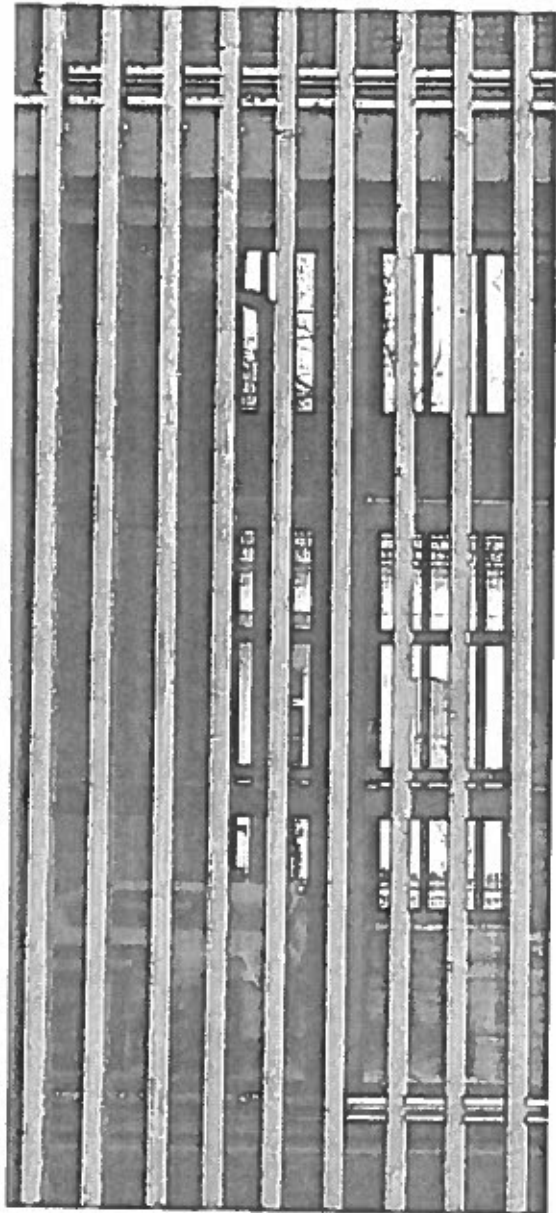

NAPELEMEK, NAPKOLLEKTOROK

A technika fejlődése újabb és újabb kihívások elé állítja az építészetet. Ezek közül az egyik legfrissebb a napelemek, napkollektorok elhelyezése. Történelmi épület esetében gyakorlatilag kizárható, hogy a berendezések javítsák azok utcaképi megjelenését. A képeken látható megoldások erénye, hogy a készülék hagyja élni a tetőfelületet. Legszerecsébb, ha az elemeket egyetlen síkdíomná összefogva telepítik.

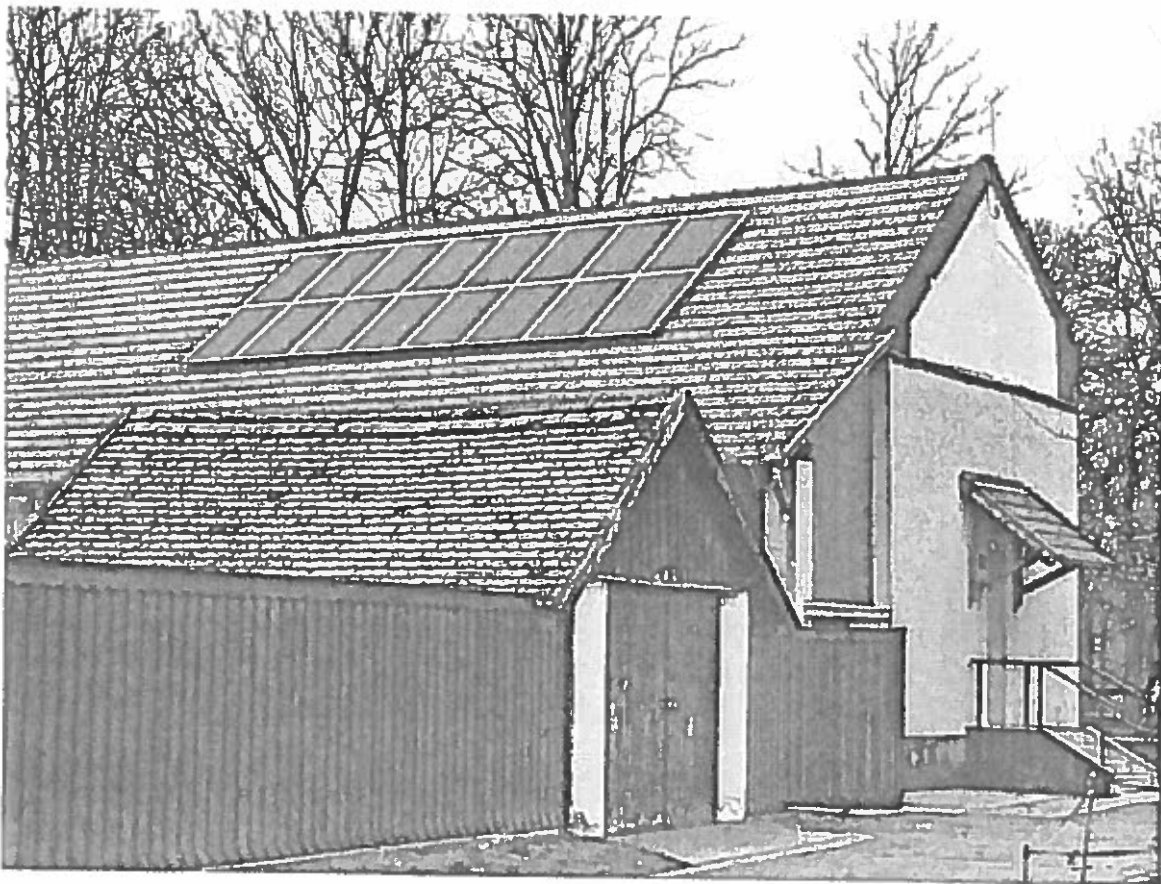

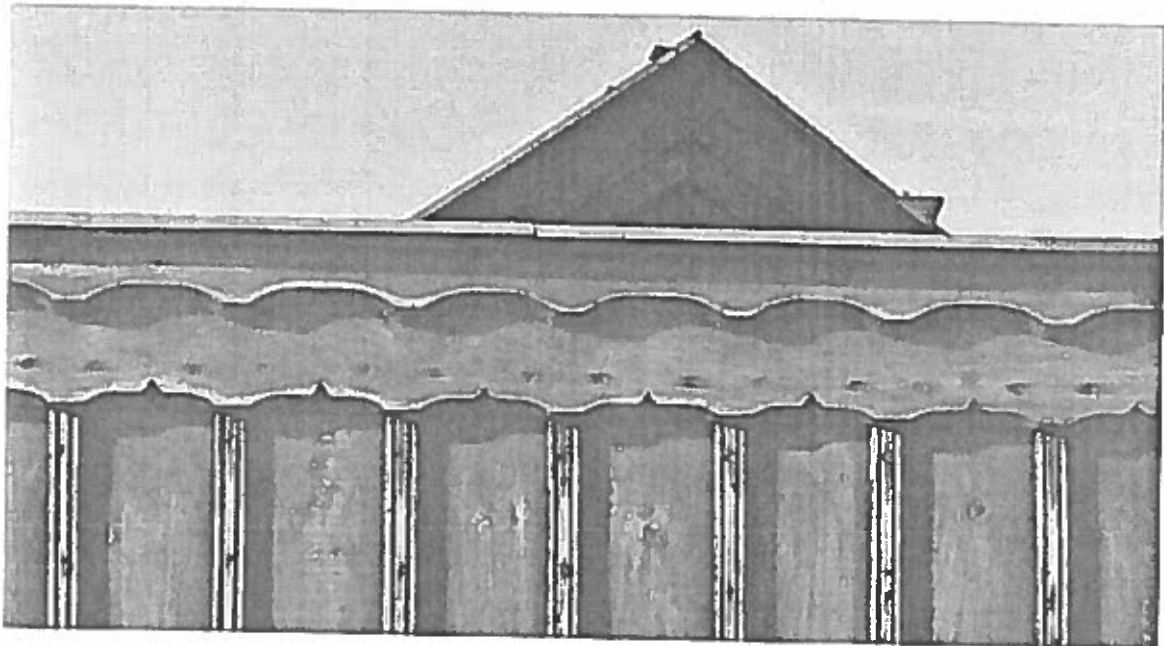
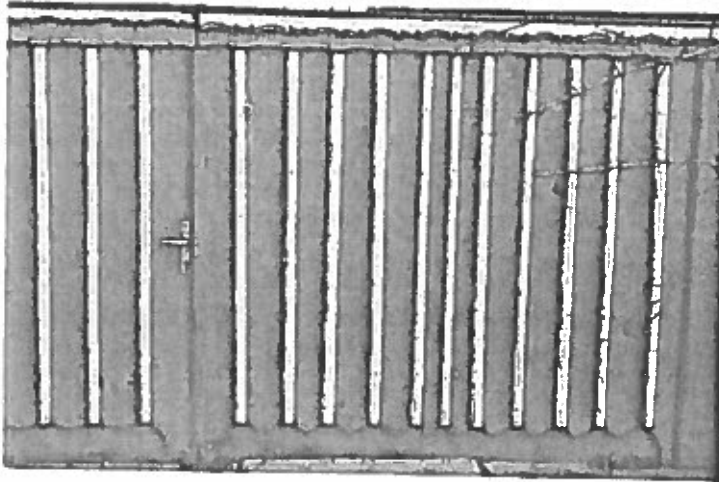
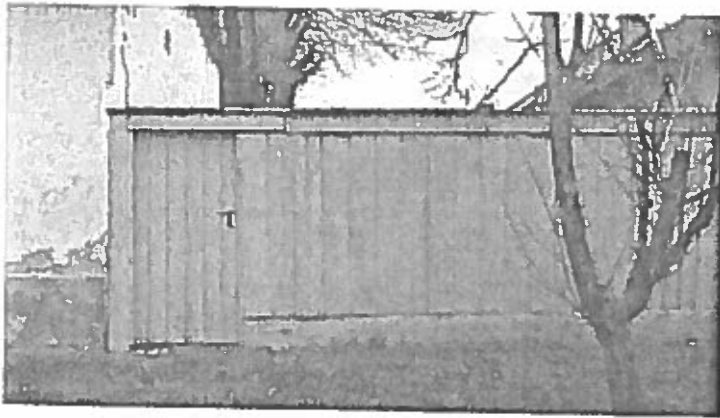

KERÍTÉSEK

A kerítések az utcaképek legfontosabb épített kiegészítő elemel, amelyek vagyoni védelmi funkcióik mellett fontos térformáló szereppel is bírnak. Igényes építészeti kialakításukkal sokszor az épületekkel egyenrangúvá válhatnak.

Általánosságban elmondható, hogy előkert nélküli, utcafrontos beépítésnél tömör kerítést alkalmaznak, ennek anyaga lehet deszkapalánk, de épített szerkezet is. A nyerstégla homlokzatú kerítéseken az épületeken alkalmazott jellegzetes tagozati megoldások egyszerűbb variánsai tűnnek fel.

A lazább, oldottabb utcaképet alkotó előkertes területeken az áttört kerítés dívik, mely falazott pillérek közötti betételemekből áll. A betétek lehetnek hézagos lécburkolatból, de igényesebb, tartósabb megoldásként kovácsoltvasból, vagy merev, ún. heidecker-hálóból is. Az utcakép szempontjából semleges, nem zavaró az egyszerű drótháló alkalmazása.

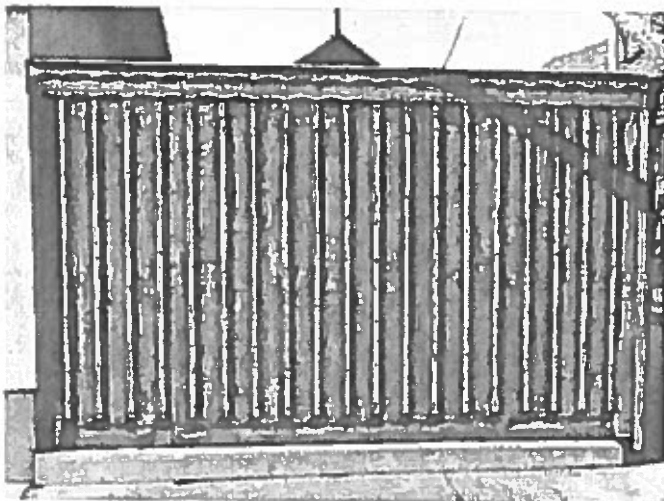
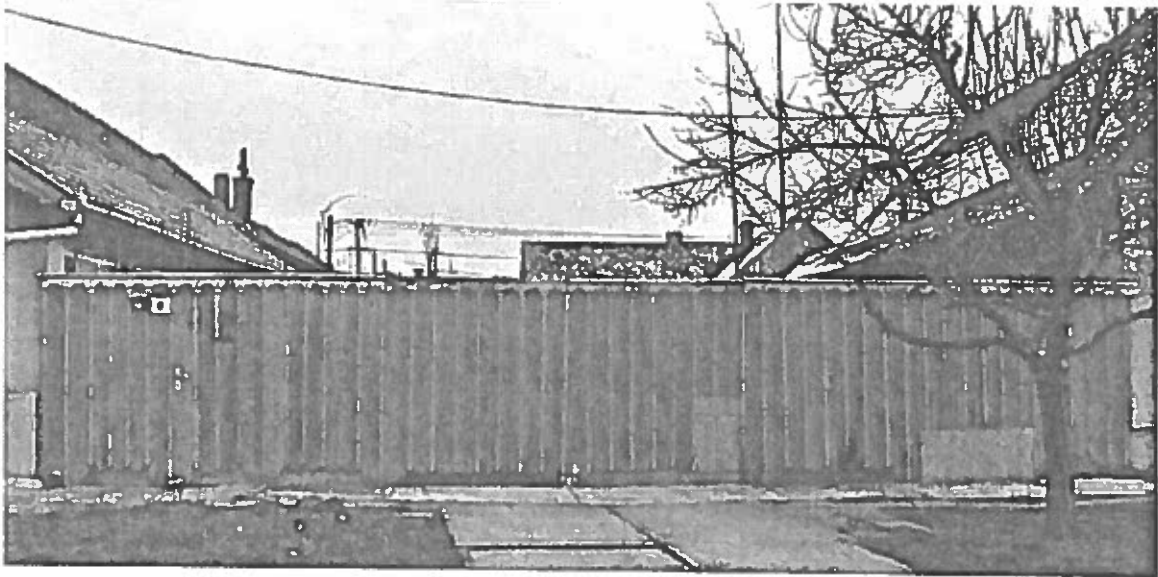

A környéken jellegzetes deszkerítések különösen sok szépen megőrzött példáját találjuk a településen. Felső lezárásában fűrészelt szalamandra ornamentika, mely a fűrésztől oltalmazza a házat.

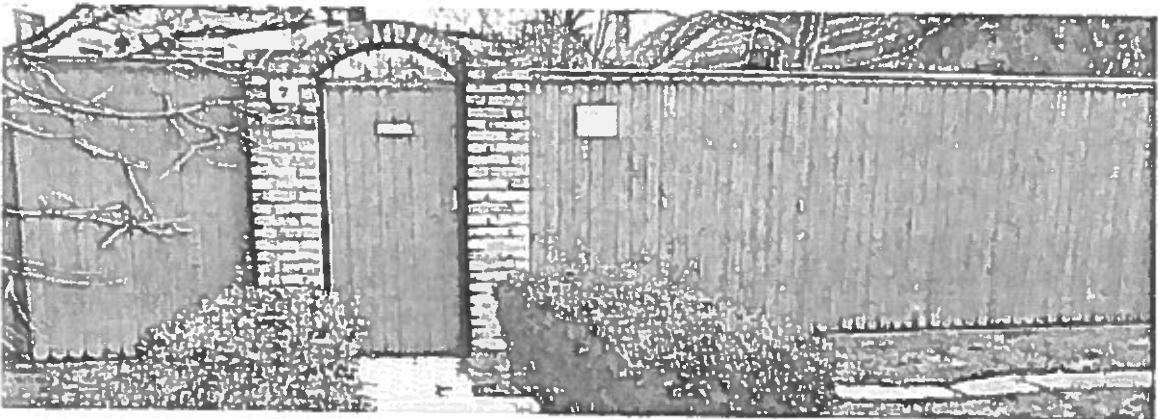
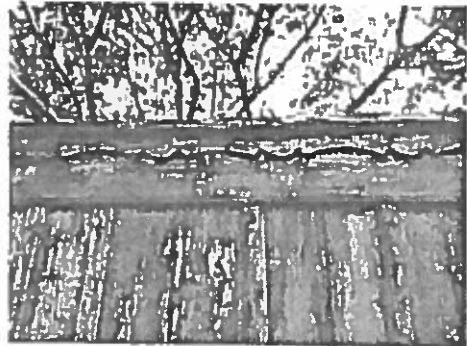

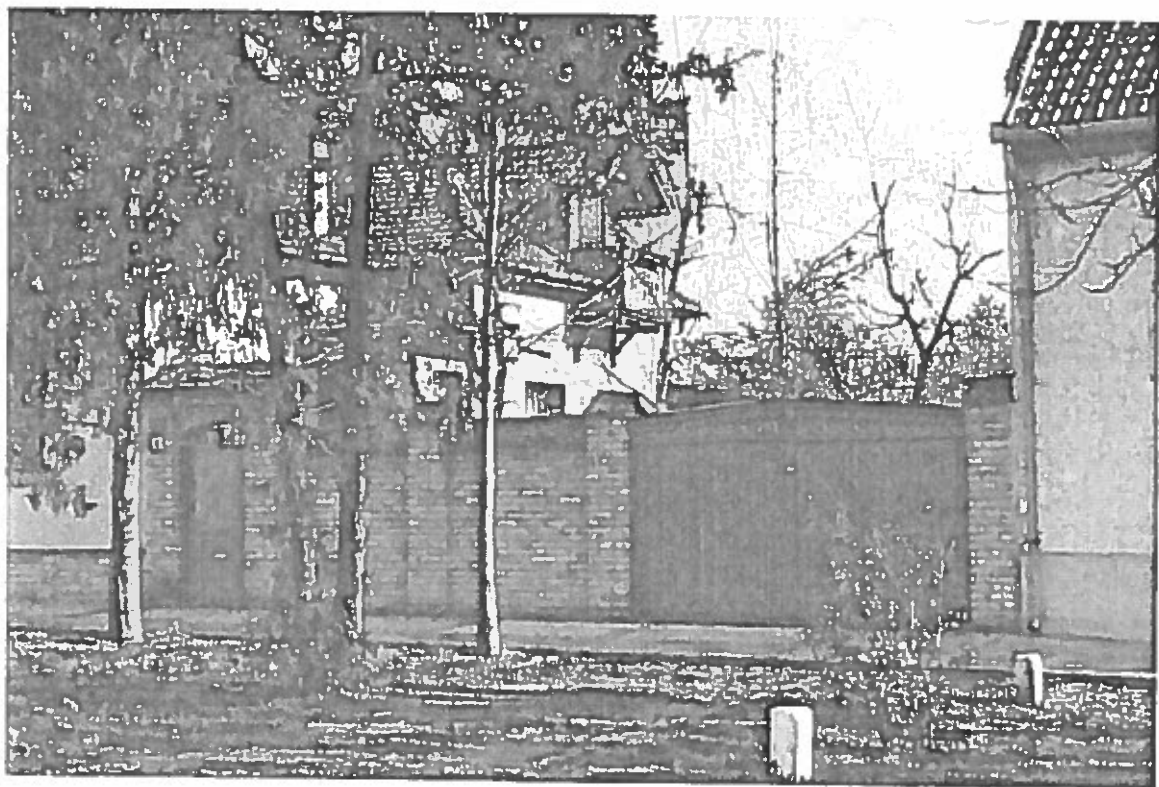
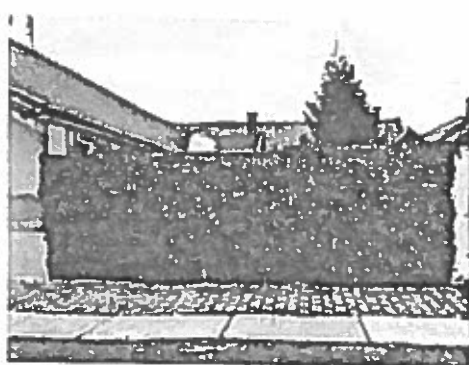
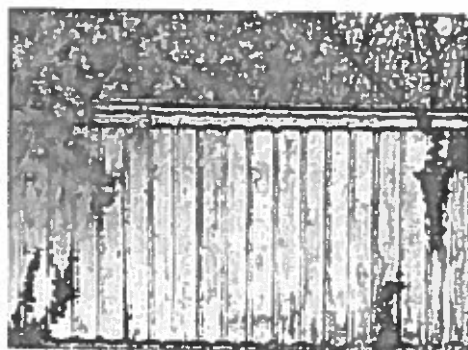
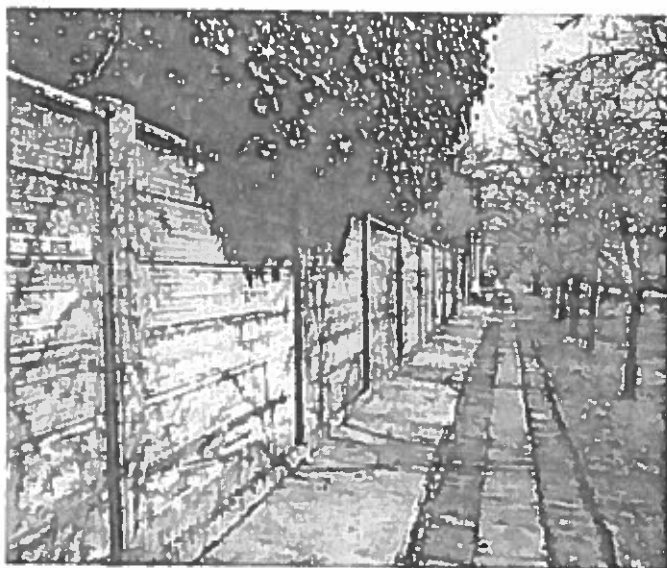



TÉGLABURKOLAT

A Dél-alföldi mezővárosok, így Tótkomlós építészetének alapvető „brand”-je a téglá, a fagyálló préstégla, amelyet a régiek egyszerűen csak „kőnek” neveztek jó alföldi szokás szerint. Textúrájának időtlen szépsége, melegsége miatt nemcsak a történelmi korokban, hanem napjainkban is kedvelt burkolóanyag. A legegyszerűbb formanyelvű épületet is „feldobja” és a legharsányabbat is segíti a környezetbe illeszkedni, „viselkedni”.

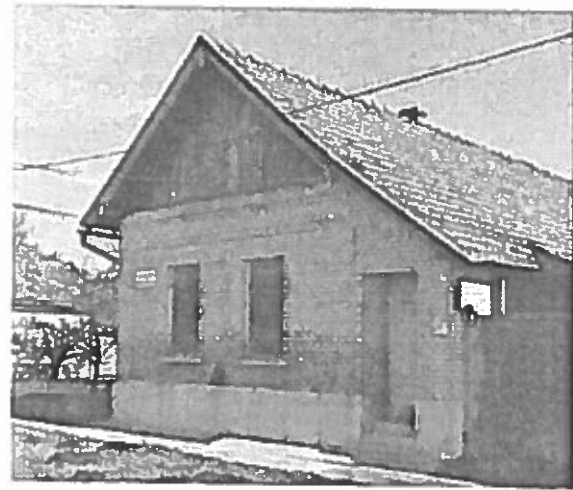
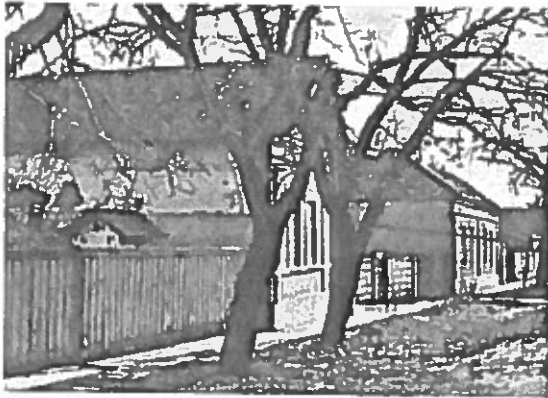

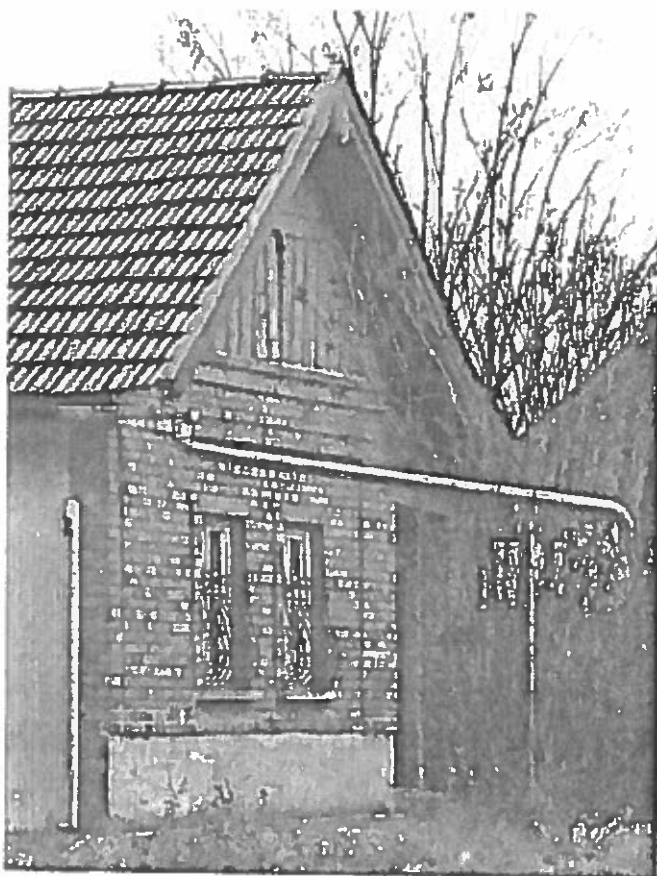

Az egyszerű építetők, pallérok, neves építésszek egyaránt hihetetlen fantáziával használták fel a különböző téglafajtákat. Természetesen ezt azért teheték, mert a korabeli téglagyárak mind formában mind színnyalatban többféle léglát gyártottak és egyedi igényeknek is eleget tettek. A lagálló téglá népszerűségét a széles rétegek számára elérhető árának, tartósságának és esztétikusságának köszönhetjük. Gyakorlatilag évtizedekig semmiféle karbantartást nem igényel és a legegyszerűbb homlokzat is látványos a kellemes textúrának köszönhetően.

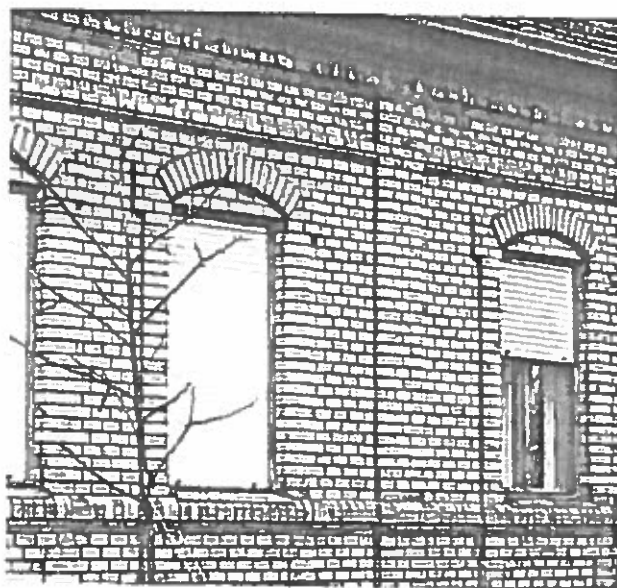

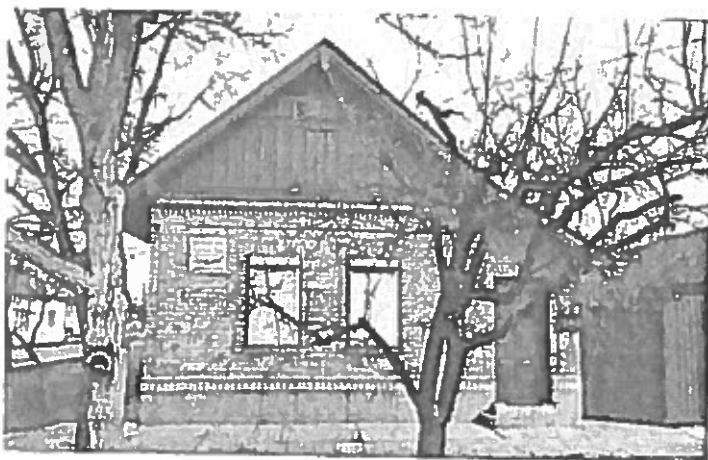
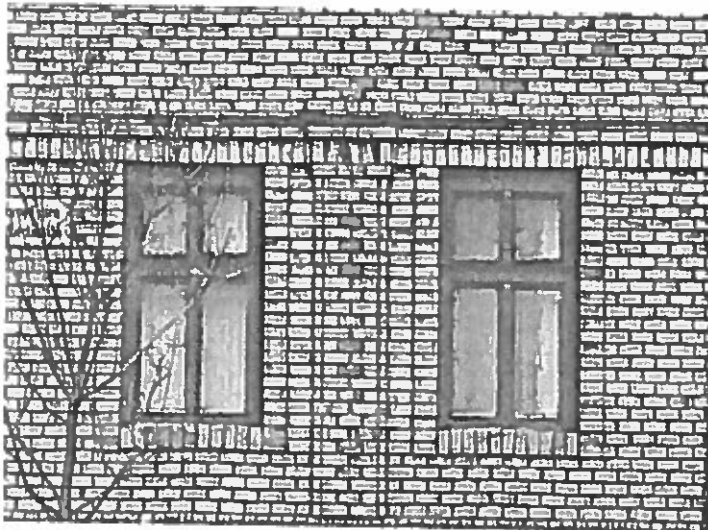
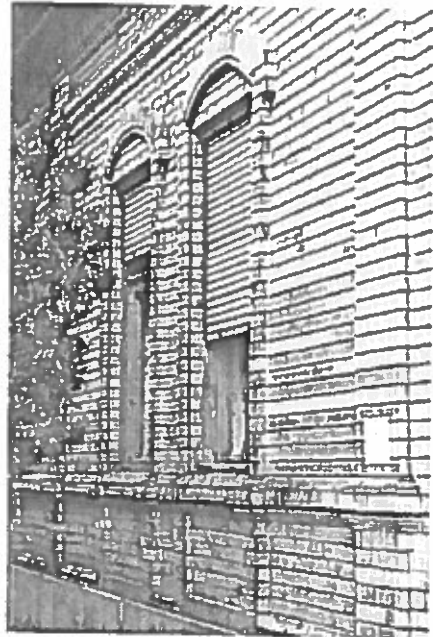

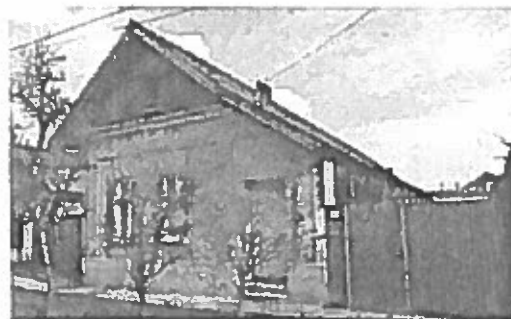

A téglá végigkísérte a város építészetét a XX. század Kádár-kockáinak korálg.



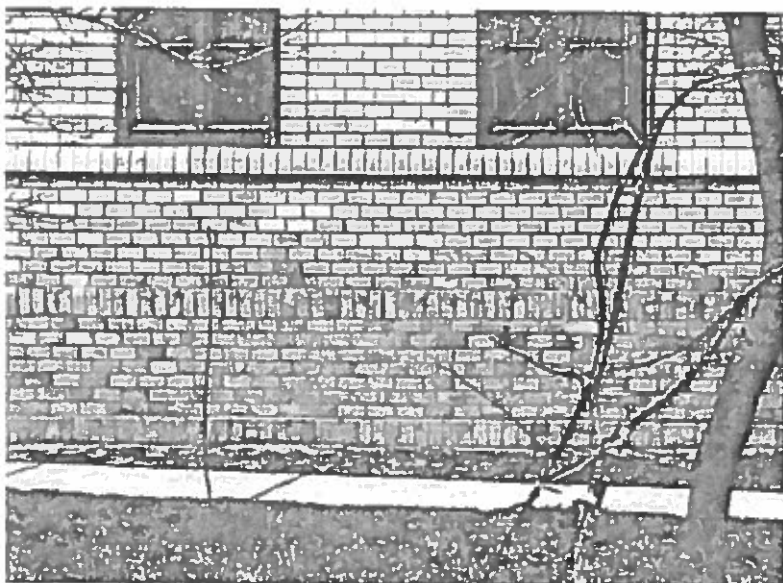

LÁBAZATOK

Az épületek lábazata úgy esztétikai, mint műszaki szempontból kiemelt jelentőségű. A lábazati zóna a ház talapzata, erőt kell sugározzon, így a történelmi építészetben szinte kizárólagos a pozitív, falsíkból kiugró lábazat. A szerkezetet mindig igyekeztek tartós anyagból építeni, a csapóeső, a fagyok és egyéb meteorológiai hatások miatt. Legegyszerűbb kialakítású a festett vakolt lábazat, gyakori a fagyálló téglák alkalmazása, a XIX. század végétől terjedt el a műkő, de különös módon nem ritkák a természetes burkolatok sem.

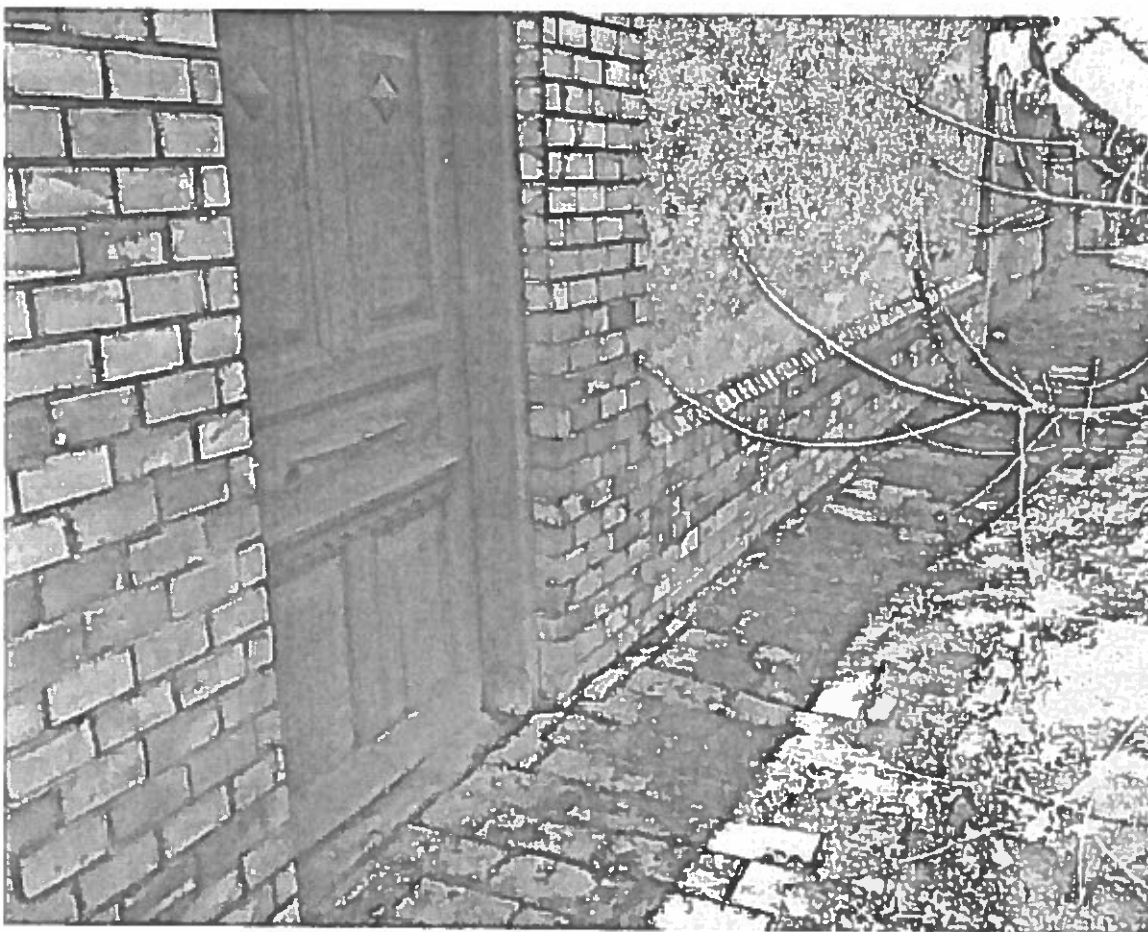



SZÍNEZÉS

A tradicionális „népi” építészetben az alapszín a fehér volt, amiben leginkább praktikus megfontolások játszottak közre: a meszelés volt a legolcsóbb. Később egyre színesebbekké váltak az épületek, a lakosságra „bátor” színhasználat volt jellemző. Hogy ez nem vezetett kellemetlen utcaképekhez, annak oka a jó ízlésen túl a földszínek alkalmazása volt. Persze, korábban nem lehetett hozzájutni a divatos szintetikus festékekhez.



MELLÉKÉPÜLETEK

A településkép szempontjából nemcsak a porta főépülete, de a melléképületek, gazdasági létesítmények is meghatározók lehetnek. Különösen igaz ez Tótkomlós esetében, ahol hagyományai vannak egyes gazdasági épületek utcáfrontra való elhelyezésének. Ezek az épületek egyben azt is kiválóan példázzák, hogy az építészeti igényesség nem „állhat meg” a főépületnél, annak át kell hatni épített környezetünket annak teljességét illetően.

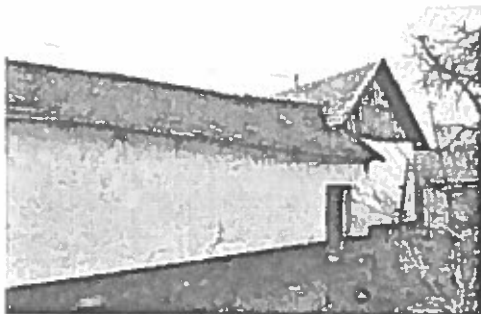
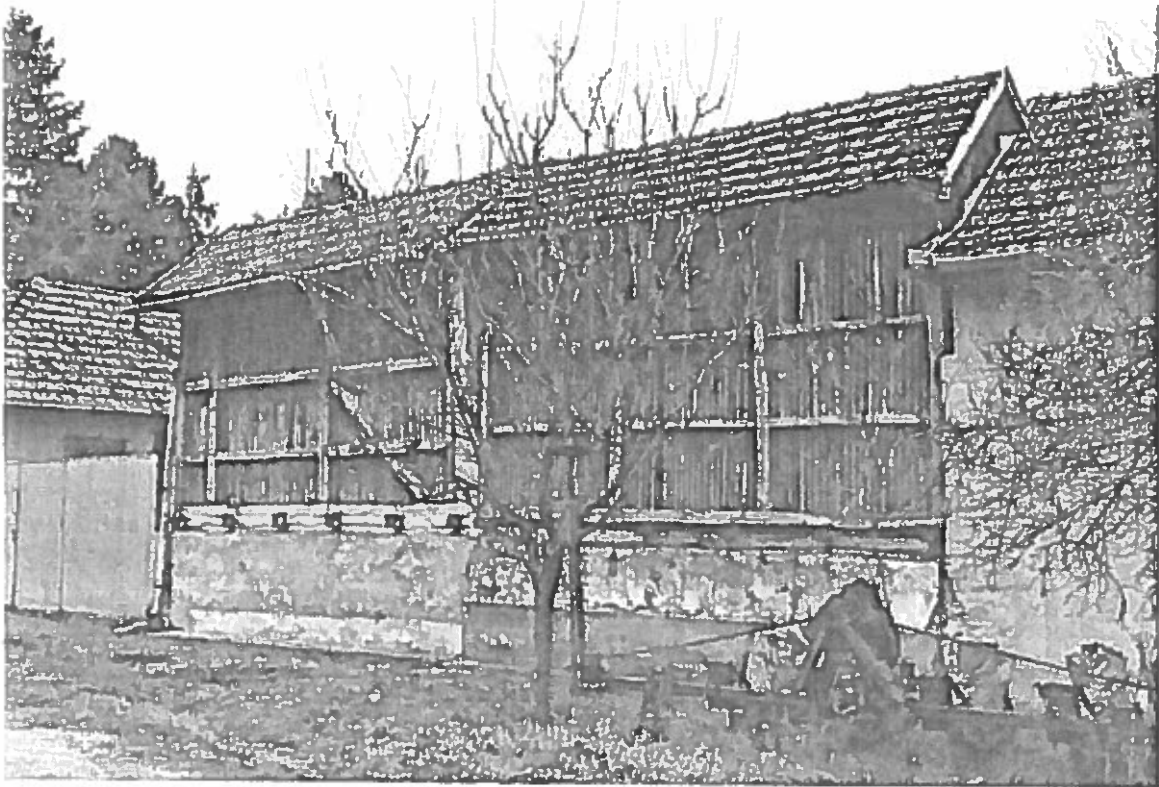
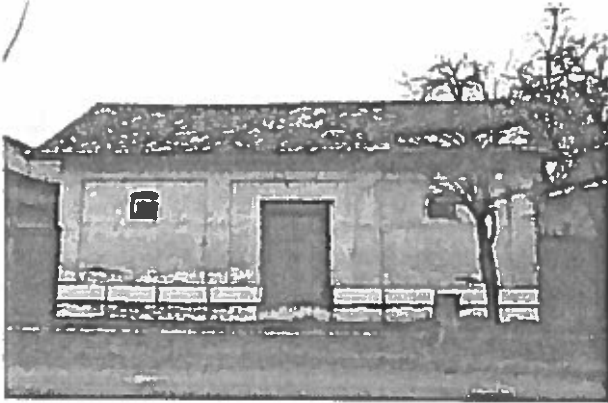

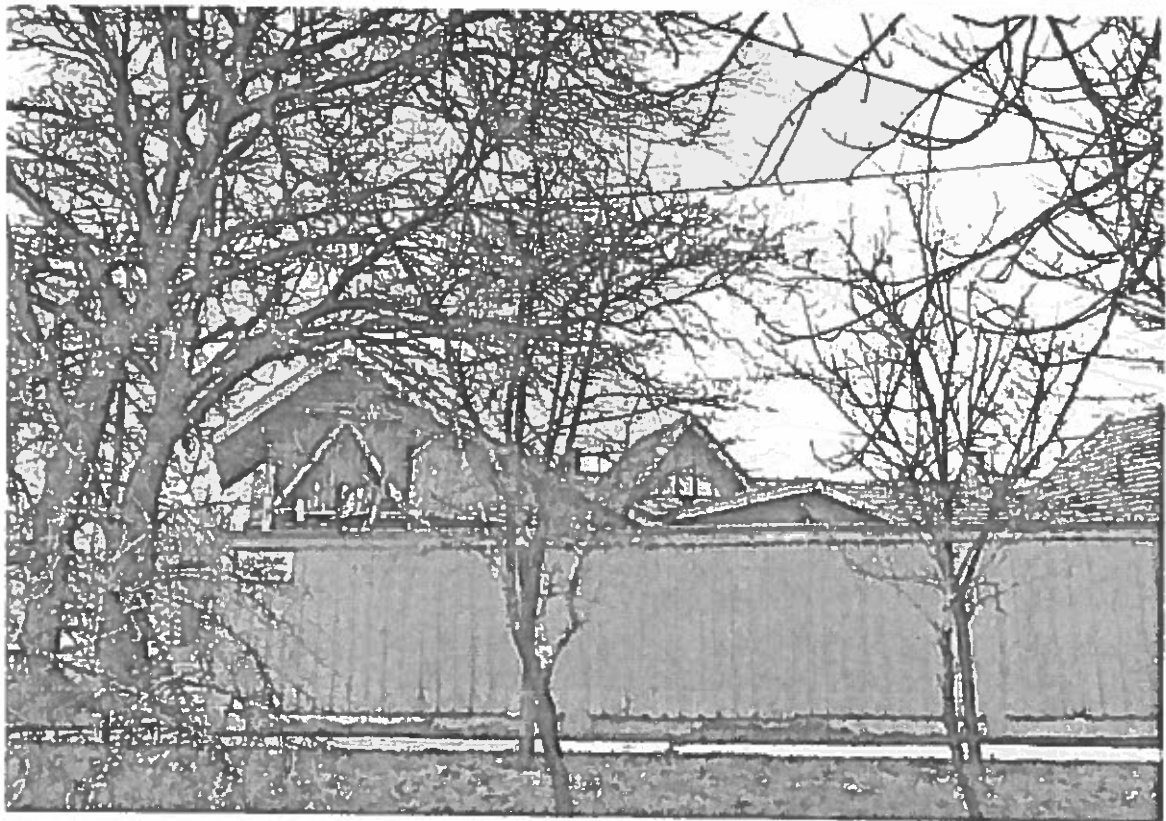
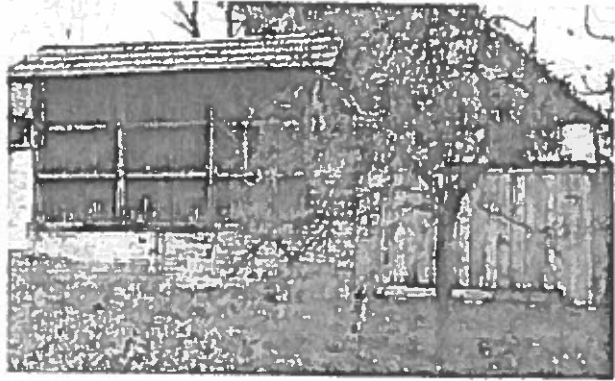
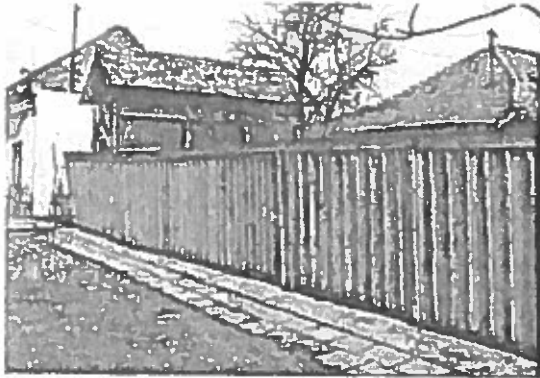

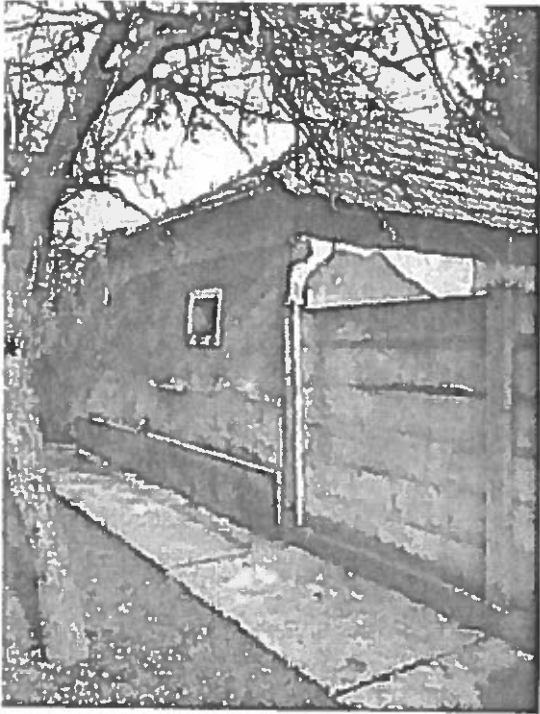

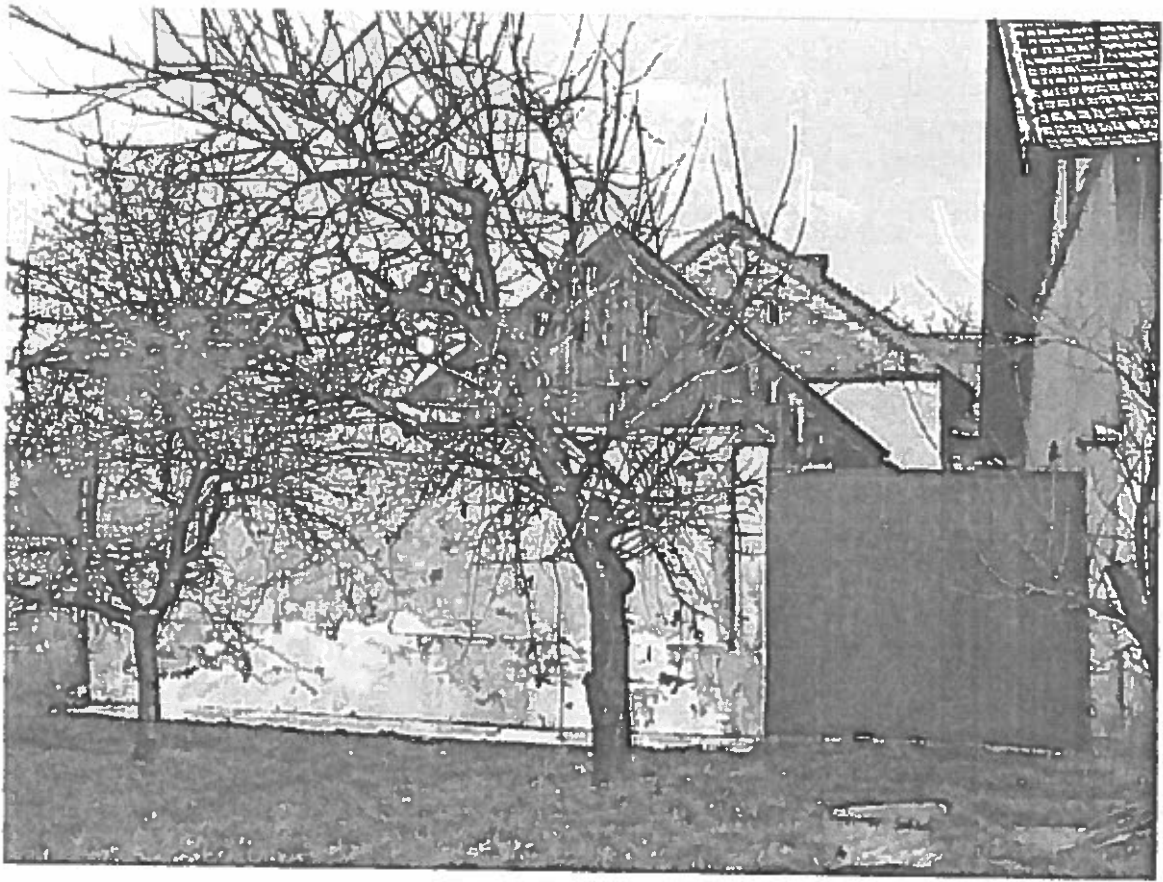

MAI PÉLDÁK



A hagyományokhoz való korszerű viszony nem csak a megőrzést, hanem az organikus fejlődést is magában hordozza. A település nem válhat múzeummá, skanzenné, az élő város sajátossága a folyamatos megújulás, ahogy az élet alapfeltétele is a sejtek állandó cserélődése miközben a szervezet önazonos marad. Felelősség, ugyanakkor nagy megüszteletés is folytatni, részesévé válni a hagyománynak, kapcsolódni a kulturális folyamatosságba, egy újabb - és nem a leggyengébb - láncszemét létrehozva a helyi tradícióknak. Rendkívüli jelentőségű ebből a szempontból, ha a Város igyekszik a legjobb erőket felvonultatni ikonikus középületei megformálásához, ezzel példát mutatva lakosai számára a magánéres építkezésekhez. Mindez garancia lehet arra, hogy századok múltán korunk városa is érdemel majd egy fejezetet a készülő építészeti munkákban.



Műemléki védetség alatt álló épületegyüttes bővítése a városközpontban.
A hagyományok tisztelése nem zárja ki a korszerűséget.



A bölcsőde igényesen megformált kortárs épülete. A téglaburkolatot kiegészítő élénk színek vidáman, játékosan egészítik ki egymást, utalva az épület funkciójára.

A mentőállomás formálásában a helyi tradíciók követésén túl a tisztaság, képletszerűség dominál, megfelelően az egészségügyi funkciónak.



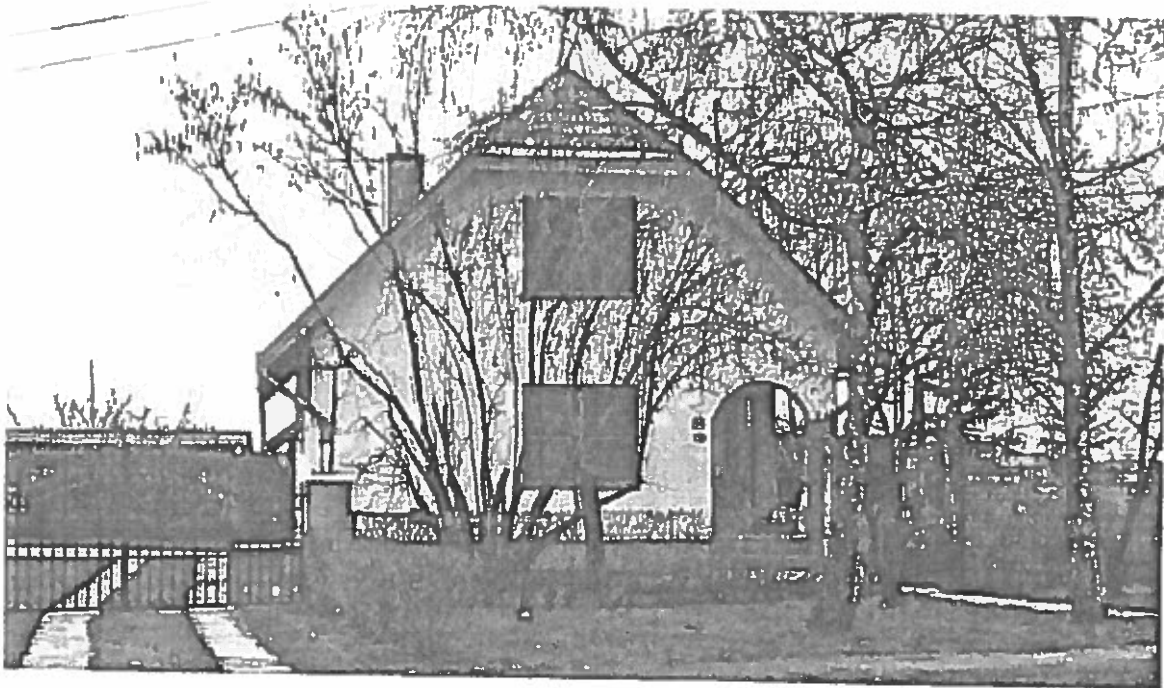

A magyar „vidék” építészetének megszokott elemei jelennek meg a képeken látható lakóházakon. Fehér falak, piros cseréptető, egyszerű tömeg. „Ház formájú ház.” A jól ismert megoldások alkalmazása mellett is egyértelmű az építés kora, nincs régleskedő elzárttság, műtárgyszerű nosztalgia, az összkép mégis derűs, harmonikus.



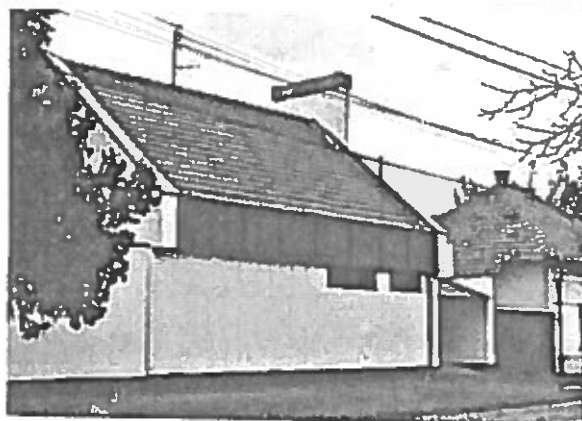

A helyi népi építészet jellegzetes elemei hol közvetlen, hol áttételes módon jelennek meg a XX. század utolsó évtizedeitől kezdve a történelmi utcaképekkel szépen harmonizáló modern hazakon.

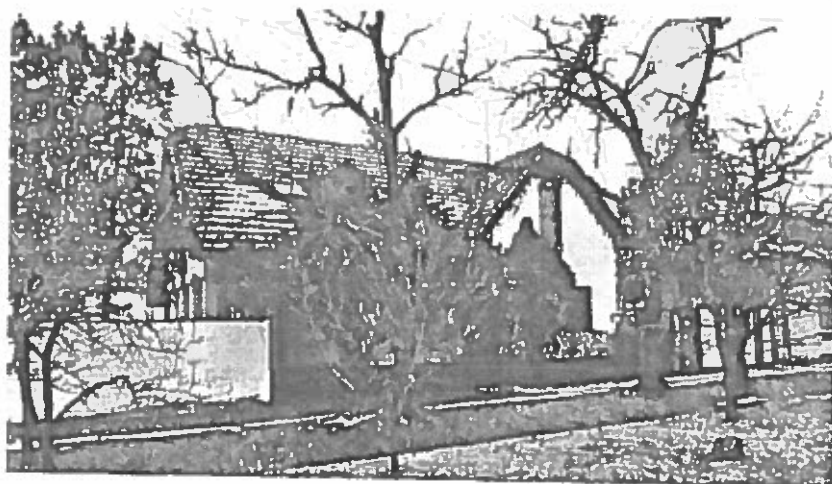



A környezetet tiszteltében tartó, egyszerű tömegformálású, sallangmentes modern épület, amely bázikus egyszerűségű tömegformálásával utal a történelmi építészetre.

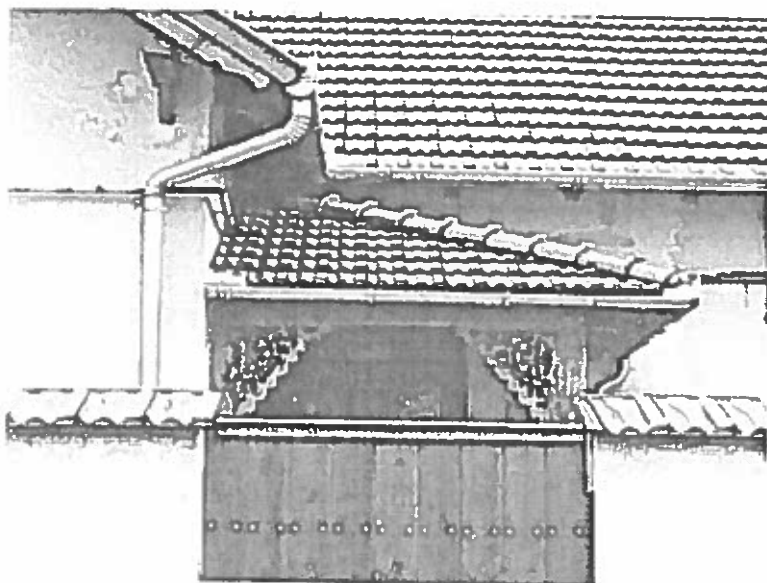

Egy másik út: a megörökölt formakincs értő újrafelhasználása, igényes kivitelezés mellett.



A már meglévő értékek átalakításával is létre hozhatók korszerű, mai építészeti megoldásokkal bíró intézmények, lakóházak. A régebbi korok jelenléte többlettartalmat ad. Tótkomlóson meglehetősen sok jókarban tartott történelmi épület található. A felújított házakon sok helyen láthatók a történelmi asztalosszerkezeteket idéző mives új nyílászárók.



UTCÁK, TEREK

A közterületek komfortja és esztétikája alapvető jelentőségű a településképi arculat szempontjából. Az utcákat, tereket, parkokat használók, legyen az itt lakó polgár, vagy Tótkomlóra érkező vendég, elsődleges benyomásait itt szerzi meg.





A közterületek komfortja és esztétikája szempontjából meghatározó a burkolatok minősége, ahogy igaz ez a telken belül burkolt felületekre, vagy az egyes porták megközelítésére is. A történelmi korokban a város utcáin általános volt a kisleemes burkolat, még ma is elő-előjönnek kiváló minőségű felületek az utólagos aszfaltozások alól. Később terjedt el a szinte elpusztíthatatlan, viszont csapadékos időben igen síkos keramit. Az útfelületeket gránit és bazalt kockakövel burkolták, ezekből mára alig maradt.

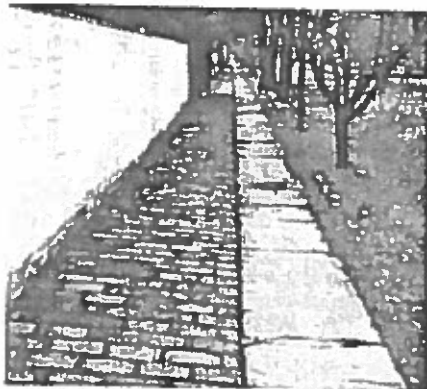



A kiselemes burkolatok nagy előnye műszaki szempontból, hogy viszonylag könnyen javíthatók, elemei bármikor visszahelyezhetők, újrapozícionálhatók.

Településépítészeti szempontból a lehetőségek szinte korlátlan tárháza áll rendelkezésre a különféle burkolati minták, rakási módok (hálós, halszálka, kötésben lévő, stb.) alkalmazásával. Általánosságban elmondható, hogy igényes burkolatok természetes anyagú, saját textúrájú, nem színezett elemekből képezhetők, de esztétikus lehet a szépen kivitelezett öntött (pl. aszfalt) felület is.

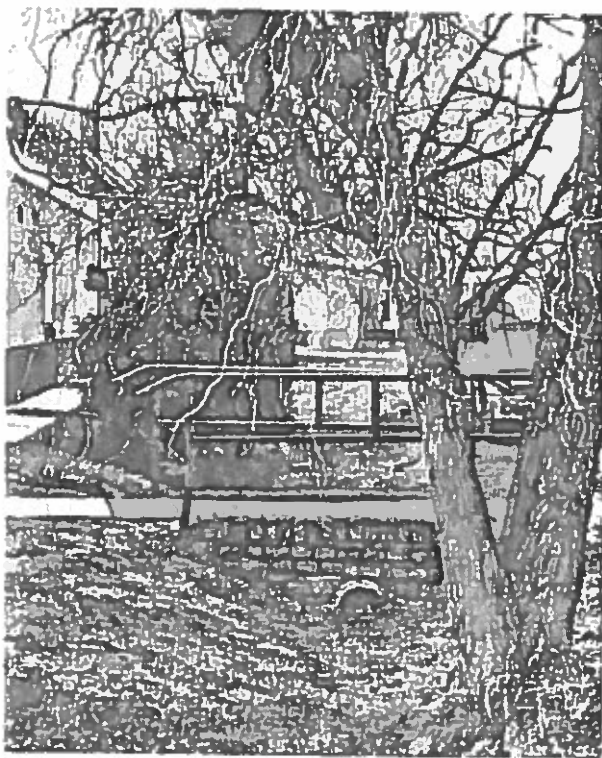

A közterületek esztétikáját alapvetően befolyásolják az utcákon elhelyezett kiegészítő elemek, legyen az művészeti alkotás, vagy közmű jellegű létesítmény, de különösen az utcabútorok. Újabbak közül a kortárs dizájn törekvéseit tükröző változatok alkalmazása célszerű, mert ezek – kontrasztot képezve – történelmi és újabb beépítésű környezetbe is jól illeszkednek.



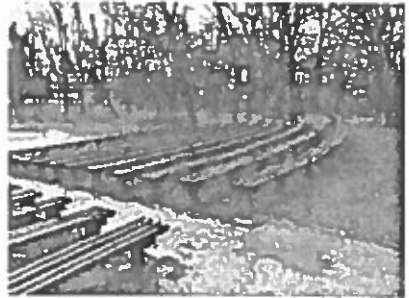
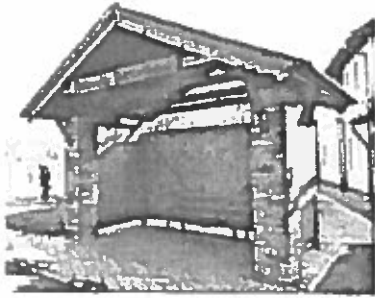
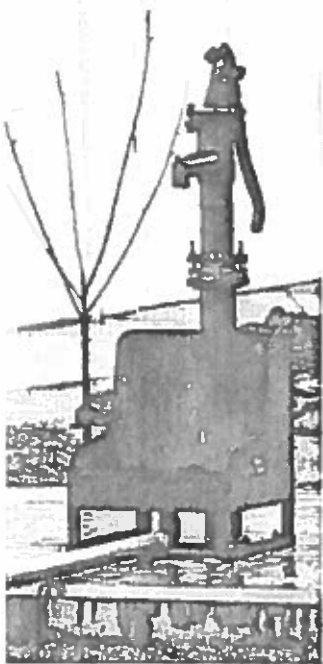
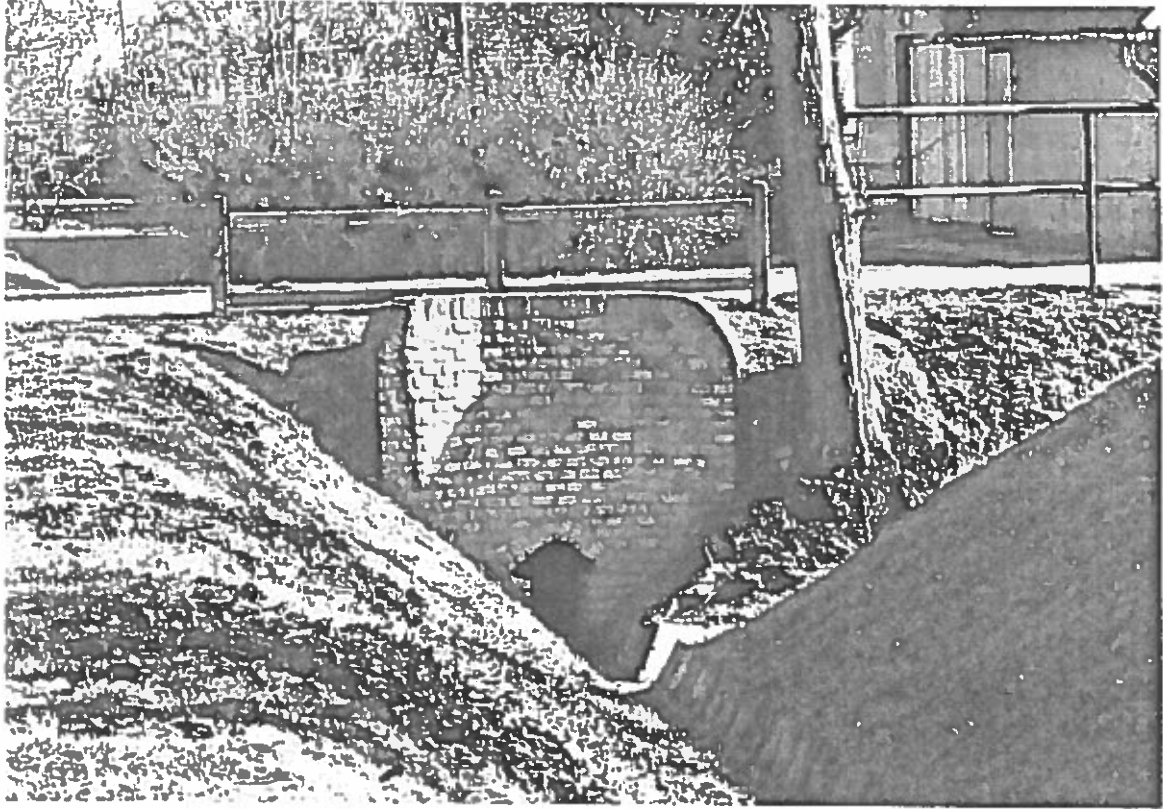



NÖVÉNYZET

Az épített elemek mellett a települések arculatának fontos meghatározója a növényzet, illetve önmagában az a tény, hogy a „zöld” milyen mértékben van jelen a településen. A zöldfelületi rendszer éppúgy része a város infrastruktúrájának, mint a természeti környezetnek, hiszen alapvetően mesterségesen létrehozott, a településszerkezetbe integrálódó struktúra.

Tótkomlós zöldfelületi rendszerének legfontosabb eleme az Erzsébet-liget, ahol nemcsak koros fák között kanyargó sélautek találhatóak, hanem hangulatos szabadidéri színpad és kisebb Mária kegyhely is. Jelentős ökológiai szereppel bír a Száraz-ér medre is, amely a város településszerkezetének „zöld” tengelye.

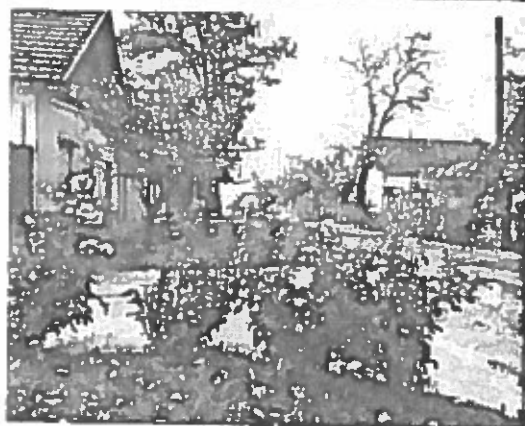



A városi „zöld” szerepe rendkívül sokoldalú, betölt úgy településesztétikai, műszaki, mint közérzetjavító feladatokat. A települési arculat formálásában egyként részt vesznek a közterületek, közparkok, köztertek fasorai, fásított területei és az intézményi- és magánterületek kerítjei, ezek gondozottsága, vagy elhanyagoltsága, léte, vagy nemléte (leburkoltsága) befolyásolja a településképi arculatot is.

Az ökológiai hálózat fejlesztése során legfontosabb feladat az értékes ökológiai elemek összekötése a természetszerű fásítások mennyiségének növelésével, a meglévő – sokszor hiányos – útfásítások kiegészítésével.

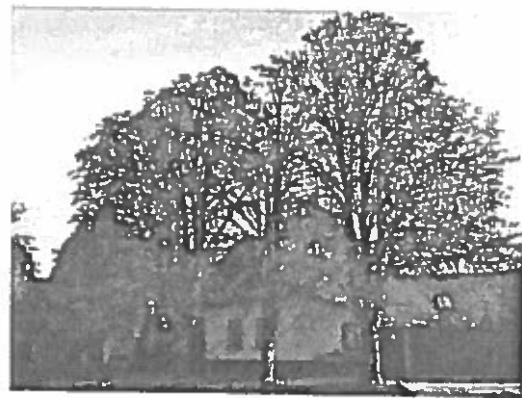

A helyi adottságokhoz, talaj- és időjárási viszonyokhoz alkalmazkodó, lehetőleg őshonos fajok telepítése szerencsés a köz- és magánterületeken egyaránt. A tuják és más „divatos” dísznövények egyeduralmának megelőzése szükséges úgy településképi, mint ökológiai szempontból is.

A „zöld” az épített elemek megjelenésére szintén kihatással van: egységesíti az utcaképeket, játékonan kítakar, várállan feltárulásokat, „képkivágásokat” eredményez. Még a településképbé durván behasító sebhelyek „kellősítése” is lehetséges a növényzettel.

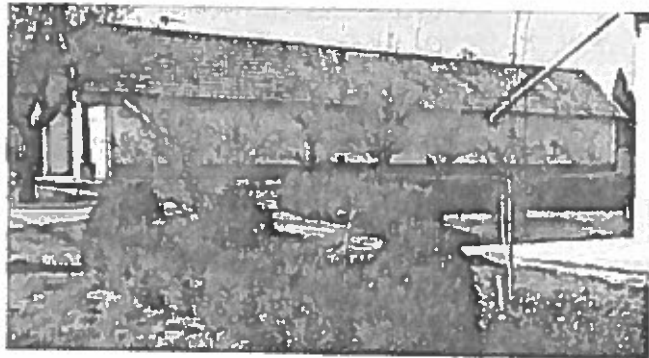

Természetesen a növényzet telepítésekor tekintettel kell lenni az építészeti környezetre, az épületek méretére, jellegére, hogy azok benapozását, feltárulását kedvezőtlenül ne befolyásolja a vegetáció. Fontos szempont, hogy a látványos műemlékek, idegenforgalmi értékek „fotózhatósága” ne lehetetlenüljön el a fák takarása miatt



HIRDETÉSEK, REKLÁM-TÁBLÁK

A közterületre kirakott hirdető táblák, cégérek, reklámfelületek nagyban befolyásolják az utcaképet, ezért oda kell figyelni arra, hogyan hirdetjük szolgáltatásainkat. Az igényes, nem túl feltűnő, de jól észrevehető feliratok is elérhetik figyelemfelkeltő céljukat. A hirdetés lényege a tájékoztatás, ezt tehetjük utcaképbe illően is.

Különösen fontos megtalálni a kényes egyensúlyt a történeti épületek esetében, hogy azok építészeti értékei ne sérüljenek.

A visszafogott, lényegre törő hirdetések szerencsések, amelyek hagyják élni az épületek tagozatait, építészeti formáit, ezért az ún. tömbbelükből álló feliratok tudnak a legjobban illeszkedni az épületekhez.

Természetesen nagyon fontos, hogy a hirdetés megtervezésekor figyelembe vegyék a homlokzat osztásrendjét, arányait, mert az építészeti tagozatok, részletek, netán nyílászárók kitarakása általában nem szerencsés megoldást ad.

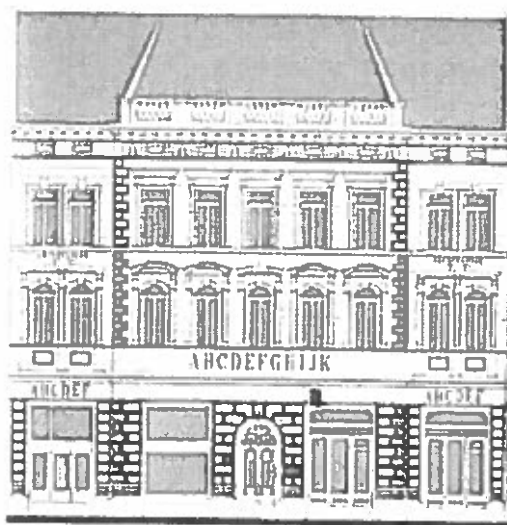

A reklám klasszikus eszköze a cégér.

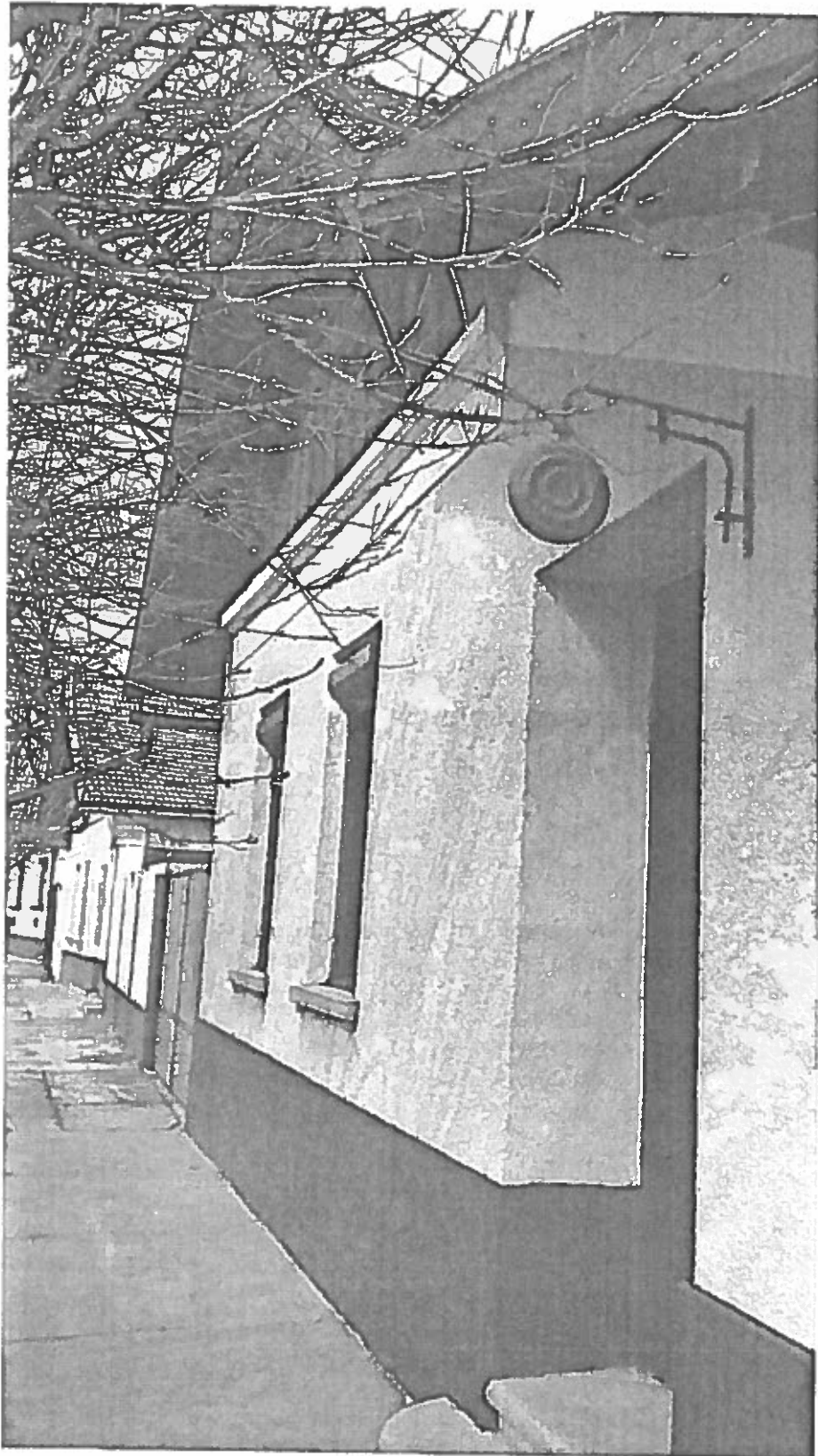

IMPRESSZUM

TÓTKOMLÓS VÁROS ÖNKORMÁNYZATA
5940 Tótkomlós, Fő út 1.
www.totkomlos.hu
titkarsag@mail.totkomlos.hu
Tel.: 68/462-122
Polgármester: dr. Garay Rita
Főplébsz: Molnár Zoltán Gyula
SZERKESZTETTE: Pap Ádám
SZÖVEG: Pap Ádám
FOTÓ: Pap Ádám
GRAFIKAI TERVEZÉS: Lechner Tudásközpont
Nonprofit Kft., Pap Ádám
Tótkomlós, 2019. január



4. *Tótkomlós Város Önkormányzat 2019. évi költségvetési koncepciója*

dr. Garay Rita polgármester: Elmondja, hogy a Városfejlesztési és Pénzügyi Bizottság tárgyalta az előterjesztést, megkéri Benyó Pál képviselőt, bizottsági elnököt, hogy ismertesse a Bizottság javaslatait.

Benyó Pál képviselő, bizottsági elnök: Ismerteti a Bizottság javaslatait:

„Tótkomlós Város Önkormányzat Képviselő-testületének Városfejlesztési és Pénzügyi Bizottsága nem javasolja a 2 db új, amalgám szeparátorral rendelkező fogászati szék beszerzéséhez kapcsolódó kiadásoknak az Önkormányzat 2019. évi költségvetésébe történő betervezését tekintettel arra, hogy ezen kiadások pénzügyi fedezete jelenleg nem jelölhető meg.”

„Tótkomlós Város Önkormányzat Képviselő-testületének Városfejlesztési és Pénzügyi Bizottsága javasolja, hogy amennyiben a kiegyenlítő bérrendezési alap támogatásra meghirdetett pályázati kiírásra, a Tótkomlói Polgármesteri Hivatal köztisztviselőinek bérrendezése céljából benyújtott pályázat pozitív elbírálásban részesül, úgy a Képviselő-testület akként módosítsa a képviselő-testület tagjainak és a képviselő-testület bizottságai nem képviselő tagjainak tiszteletdíjáról és költségétérítéséről szóló 1/2017. (I. 30.) önkormányzati rendeletet, hogy a tiszteletdíjak mértéke a 2019. évben ne emelkedjen. A Bizottság a tiszteletdíjakat a 2018. évi mértékük figyelembe vételével javasolja tervezni az Önkormányzat 2019. évi költségvetésében.”

„Tótkomlós Város Önkormányzat Képviselő-testületének Városfejlesztési és Pénzügyi Bizottsága a Tótkomlói Ligeti Óvoda intézményvezetőjének az intézmény 2019. évi költségvetése tervezéséhez előterjesztett igényével összefüggésben javasolja, hogy a Képviselő-testület a beterjesztett költségvetési koncepcióban foglaltakhoz képest további 400.000,- Ft összeget tervezzen be az intézmény 2019. évi költségvetésébe.”

„Tótkomlós Város Önkormányzat Képviselő-testületének Városfejlesztési és Pénzügyi Bizottsága a Tótkomlói Művelődési Központ és Városi Könyvtár intézményvezetőjének az intézmény 2019. évi költségvetése tervezéséhez előterjesztett igényével összefüggésben javasolja, hogy a Képviselő-testület a beterjesztett költségvetési koncepcióban foglaltakhoz képest további 1.000.000,- Ft összeget tervezzen be az intézmény 2019. évi költségvetésébe.”

„Tótkomlós Város Önkormányzat Képviselő-testületének Városfejlesztési és Pénzügyi Bizottsága az 1-4/2019. (I. 29.) Pü. Biz. határozatokban foglaltak figyelembe vételével elfogadásra javasolja a Képviselő-testületnek az Önkormányzat 2019. évi költségvetési koncepcióját.”

Takács Ferenc tanácsnok: Elmondja, hogy örül annak, hogy megemelésre kerül a köztisztviselők bére. Véleménye szerint be kellene szerelni egy blokkoló órát a Polgármesteri Hivatalba. A dolgozók mozgásteret nagyon nagy. Ő maga is többször találkozott dolgozóval munkaidőben a Polgármesteri Hivatalon kívül. Normális munkahelyen kontrollálják ezeket. A béremelést támogatni kell.

Zsura Zoltán képviselő: Elmondja, hogy a koncepció negatív. A tavalyi évhez képest nagyon rossz számokat lát. A költségvetés jelen pillanatban nem tartalmazza a tavalyi évről áthúzódó projektekkal kapcsolatos költségeket. Nem tudja azt, hogy a közel 1.000.000.000,- Ft-os pályázat, hogyan fogja érinteni a költségvetést. Reméli, hogy jól. Közel 100.000.000,- Ft-os

hiány mutatkozik. Az államháztartáson belüli kiadások kapcsán terveztek bizonyos összegeket. A tavalyi évhez képest közel hétszeresére nőtt ezen kiadás összege. Megkérdezi, hogy mi ennek az oka?

A civil szervezetek támogatására betervezett összeg nőtt a tavalyi évhez képest. Megkérdezi, hogy miért emelték meg a keretösszeget? Tisztában van azzal, hogy idén választás lesz és ilyenkor illik adakozni. Eddig mindig arról volt szó, hogy a szervezeteket az előző évi támogatáshoz képest hasonlóan kell támogatni. Ezzel szemben magas összeg került betervezésre. Ennek nem érti az okát.

Jelenleg egy koncepcióról van szó. Véleménye szerint a koncepción még finomítani kellene. A ciklus utolsó évében járnak. Véleménye szerint nem szabad hiányt átadni a következő képviselő-testületnek. Eddig nagyon szépen ment minden. Tartani kell az előző években felállított szintet.

dr. Garay Rita polgármester: Elmondja, hogy a civil szervezetek támogatására betervezett összeg azért került megemelésre a tavalyi évhez képest, mert idén kerül megrendezésre a fűvőszenei fesztivál, mely egy nagyszabású rendezvény lesz Tótkomlóson. Egyébként a keretet a tavalyi évben is megemelték 3.000.000,- Ft-tal a korábbi évben ilyen célra megállapított támogatáshoz képest.

Zsura Zoltán képviselő: Elmondja, hogy a korábbi években mindig arra törekedtek, hogy a civil szervezeteket a korábbi évekhez hasonlóan tudják támogatni. Jelen pillanatban a tavalyi évhez képest emelten terveztek.

Varga Zoltánné pénzügyi osztályvezető: Elmondja, hogy a pályázatokkal kapcsolatos bevétel az előző évben teljesült. A kiadás a kötelezettséggel terhelt pénzmaradványnál fog megjelenni. A kiadásokra lesz fedezet. Az államháztartáson belüli kiadások kapcsán elmondja, hogy az Orosházi Kistérség Többcélú Társulása kiadásait vezették át a költségvetés ezen sorára. Eddig ezen kiadások a dologi kiadások soron szerepeltek.

Zsura Zoltán képviselő: Tehát a pályázatok a pénzmaradványból kerülnek finanszírozásra. A pénzmaradvány pontos összege mindig a zárszámadáskor ismeretes. Megkérdezi, hogy az idei évben esetlegesen hamarabb ismeretes lesz-e a pénzmaradvány összege? Van-e előzetes kimutatás? Megkérdezi, hogy rendelkezésre állnak-e a TOP-os pályázatokkal kapcsolatos pénzüsszegek? Simonka György országgyűlési képviselő azt nyilatkozta, hogy a TOP-os pályázatokkal kapcsolatos pénzüsszegek rendelkezésre állnak.

dr. Garay Rita polgármester: Elmondja, hogy azon beruházások pénzüsszegei, melyek közbeszerzési eljárásai lezárultak, azok meg vannak, és nem haladják meg a rendelkezésre álló összegeket. A tervezés alatt álló pályázatok kapcsán nem tud mit mondani, ott még nem tudják elég lesz-e a pénz. A költségvetési egyeztetések még folyamatban vannak. Elmondja, hogy jövő héten hétfőn lesz egy egyeztetés a „Zöld város” elnevezésű pályázat kapcsán, melyre szeretettel várja a képviselőket.

Varga Zoltánné pénzügyi osztályvezető: Elképzelhető, hogy a költségvetés tárgyalásakor már megközelítőleg ismert lesz a pénzmaradvány összege.

Benyó Pál képviselő: Elmondja, hogy a Bizottság hosszasan tárgyalta a koncepciót. Elmondja, hogy az idei évben kerül megrendezésre a fűvőszenei fesztivál. Ilyenkor az Alapítvány magasabb összegű támogatást igényel. A civil szervezetek támogatására elkülönített összeget a költségvetés tárgyalásakor ítélik oda. Zsura Zoltán képviselő nem vett részt a Bizottsági ülésen.

Tuska Pálné képviselő: Elmondja, hogy lehetőség van használt fogorvosi szék beszerzésére is. Az új fogorvosi székek nagyon drágák. Kéri, hogy vizsgálják meg a használt fogorvosi szék megvásárlásának lehetőségét.

Benyó Pál képviselő: Elmondja, hogy Szücs Szabolcs ügyvezető azt mondta, hogy esetlegesen segítséget tud nyújtani a fogorvosi székek megvásárlása kapcsán. Lényegesen olcsóbban is be lehetne szerezni az amalgámszepearátorral rendelkező székeket.

Laukó Zsuzsanna képviselő: Elmondja, hogy a fogorvosi székek nagyon rossz állapotban vannak. Javasolja, hogy ha módjukban áll, akkor vásároljanak székeket.

dr. Garay Rita polgármester: Elmondja, hogy nem sokára kiírásra kerülnek a Modern Falvak Program keretében a pályázatok. Tudomása szerint a program keretein belül orvosi eszközök beszerzésére is lesz lehetőség. Nagyon jó lenne kihasználni a pályázati lehetőségeket.

dr. Garay Rita polgármester: Megkérdezi, hogy az előterjesztéssel kapcsolatban van-e valakinek további kérdése, észrevétele, javaslata? Mivel további kérdés, észrevétel, javaslat nem volt, a Városfejlesztési és Pénzügyi Bizottság javaslata alapján szavazásra bocsátja az alábbi határozati javaslatot:

„Tótkomlós Város Önkormányzat Képviselő-testülete a Városfejlesztési és Pénzügyi Bizottsága javaslata alapján úgy határoz, hogy a 2 db új, amalgám szepearátorral rendelkező fogászati szék beszerzéséhez kapcsolódó kiadásokat az Önkormányzat 2019. évi költségvetésébe nem tervezi be tekintettel arra, hogy ezen kiadások pénzügyi fedezete jelenleg nem jelölhető meg.”

A döntéshozatalban résztvevők száma: 9 fő.

A képviselő-testület 6 igen szavazattal, 3 tartózkodás mellett és ellenszavazat nélkül hozta meg az alábbi határozatot:

13/2019. (I. 31.) kt. határozat:
Tótkomlós Város Önkormányzat 2019. évi költségvetési
konceptiója
I.

Tótkomlós Város Önkormányzat Képviselő-testülete a Városfejlesztési és Pénzügyi Bizottsága javaslata alapján úgy határoz, hogy a 2 db új, amalgám szepearátorral rendelkező fogászati szék beszerzéséhez kapcsolódó kiadásokat az Önkormányzat 2019. évi költségvetésébe nem tervezi be tekintettel arra, hogy ezen kiadások pénzügyi fedezete jelenleg nem jelölhető meg.

Felelős: dr. Garay Rita polgármester
Határidő: azonnal

dr. Garay Rita polgármester: Szavazásra bocsátja a Városfejlesztési és Pénzügyi Bizottság javaslata alapján az alábbi határozati javaslatot:

„Tótkomlós Város Önkormányzat Képviselő-testülete a Városfejlesztési és Pénzügyi Bizottsága javaslata alapján úgy határoz, hogy amennyiben a kiegyenlítő bérrendezési alap

támogatásra meghirdetett pályázati kiírásra, a Tótkomlói Polgármesteri Hivatal köztisztviselőinek bérrendezése céljából benyújtott pályázat pozitív elbírálásban részesül, úgy akként kívánja módosítani a képviselő-testület tagjainak és a képviselő-testület bizottságai nem képviselő tagjainak tiszteletdíjáról és költségtérítéséről szóló 1/2007. (I. 30.) önkormányzati rendeletet, hogy a tiszteletdíjak mértéke a 2019. évben ne emelkedjen. A Képviselő-testület a tiszteletdíjakat a 2018. évi mértékük figyelembe vételével tervezi be az Önkormányzat 2019. évi költségvetésébe.”

A döntéshozatalban résztvevők száma: 9 fő.

A képviselő-testület 9 igen szavazattal, tartózkodás és ellenszavazat nélkül hozta meg az alábbi határozatot:

14/2019. (I. 31.) kt. határozat:
Tótkomlós Város Önkormányzat 2019. évi költségvetési
konceptiója
II.

Tótkomlós Város Önkormányzat Képviselő-testülete a Városfejlesztési és Pénzügyi Bizottsága javaslata alapján úgy határoz, hogy amennyiben a kiegyenlítő bérrendezési alap támogatásra meghirdetett pályázati kiírásra, a Tótkomlói Polgármesteri Hivatal köztisztviselőinek bérrendezése céljából benyújtott pályázat pozitív elbírálásban részesül, úgy akként kívánja módosítani a képviselő-testület tagjainak és a képviselő-testület bizottságai nem képviselő tagjainak tiszteletdíjáról és költségtérítéséről szóló 1/2007. (I. 30.) önkormányzati rendeletet, hogy a tiszteletdíjak mértéke a 2019. évben ne emelkedjen. A Képviselő-testület a tiszteletdíjakat a 2018. évi mértékük figyelembe vételével tervezi be az Önkormányzat 2019. évi költségvetésébe.

Felelős: dr. Garay Rita polgármester
Határidő: azonnal

dr. Garay Rita polgármester: Szavazásra bocsátja a Városfejlesztési és Pénzügyi Bizottság javaslata alapján az alábbi határozati javaslatot:

„Tótkomlós Város Önkormányzat Képviselő-testülete a Tótkomlói Ligeti Óvoda intézményvezetőjének az intézmény 2019. évi költségvetése tervezéséhez előterjesztett igényével összefüggésben úgy határoz, hogy a betervezett költségvetési koncepcióban foglaltakhoz képest további 400.000,- Ft összeget tervez be az intézmény 2019. évi költségvetésébe.”

A döntéshozatalban résztvevők száma: 9 fő.

A képviselő-testület 9 igen szavazattal, tartózkodás és ellenszavazat nélkül hozta meg az alábbi határozatot:

15/2019. (I. 31.) kt. határozat:
Tótkomlós Város Önkormányzat 2019. évi költségvetési
konceptiója
III.

Tótkomlós Város Önkormányzat Képviselő-testülete a Tótkomlói Ligeti Óvoda intézményvezetőjének az intézmény 2019. évi költségvetése

tervezéséhez előterjesztett igényével összefüggésben úgy határoz, hogy a beterjesztett költségvetési koncepcióban foglaltakhoz képest további 400.000,- Ft összeget tervez be az intézmény 2019. évi költségvetésébe.

Felelős: dr. Garay Rita polgármester
Határidő: azonnal

dr. Garay Rita polgármester: Szavazásra bocsátja a Városfejlesztési és Pénzügyi Bizottság javaslata alapján az alábbi határozati javaslatot:

„Tótkomlós Város Önkormányzat Képviselő-testülete a Tótkomlói Művelődési Központ és Városi Könyvtár intézményvezetőjének az intézmény 2019. évi költségvetése tervezéséhez előterjesztett igényével összefüggésben úgy határoz, hogy a beterjesztett költségvetési koncepcióban foglaltakhoz képest további 1.000.000,- Ft összeget tervez be az intézmény 2019. évi költségvetésébe.”

A döntéshozatalban résztvevők száma: 9 fő.

A képviselő-testület 8 igen szavazattal, 1 tartózkodás mellett és ellenszavazat nélkül hozta meg az alábbi határozatot:

16/2019. (I. 31.) kt. határozat:
Tótkomlós Város Önkormányzat 2019. évi költségvetési
koncepciója
IV.

Tótkomlós Város Önkormányzat Képviselő-testülete a Tótkomlói Művelődési Központ és Városi Könyvtár intézményvezetőjének az intézmény 2019. évi költségvetése tervezéséhez előterjesztett igényével összefüggésben úgy határoz, hogy a beterjesztett költségvetési koncepcióban foglaltakhoz képest további 1.000.000,- Ft összeget tervez be az intézmény 2019. évi költségvetésébe.

Felelős: dr. Garay Rita polgármester
Határidő: azonnal

dr. Garay Rita polgármester: Szavazásra bocsátja az alábbi határozati javaslatot:

„Tótkomlós Város Önkormányzat Képviselő-testülete a 13-16/2019. (I. 31.) kt. határozatokban foglaltak figyelembe vételével elfogadja az Önkormányzat 2019. évi költségvetési koncepcióját.”

A döntéshozatalban résztvevők száma: 9 fő.

A képviselő-testület 6 igen szavazattal, 3 tartózkodás mellett és ellenszavazat nélkül hozta meg az alábbi határozatot:

17/2019. (I. 31.) kt. határozat:
Tótkomlós Város Önkormányzat 2019. évi költségvetési
konceptiója
V.

Tótkomlós Város Önkormányzat Képviselő-testülete a 13-16/2019. (I. 31.) kt. határozatokban foglaltak figyelembe vételével elfogadja az Önkormányzat 2019. évi költségvetési koncepcióját.

Felelős: dr. Garay Rita polgármester
Határidő: azonnal

5. Tótkomlós Város Önkormányzata tulajdonában lévő ingatlanok értékesítése

dr. Garay Rita polgármester: Elmondja, hogy a Városfejlesztési és Pénzügyi Bizottság tárgyalta az előterjesztést, megkéri Benyó Pál képviselőt, bizottsági elnököt, hogy ismertesse a Bizottság javaslatát.

Benyó Pál képviselő, bizottsági elnök: Ismerteti a Bizottság javaslatát:

„Tótkomlós Város Önkormányzat Képviselő-testületének Városfejlesztési és Pénzügyi Bizottsága elfogadásra javasolja a Képviselő-testületnek az 1/A. határozati javaslatot azzal, hogy az abban megjelölt ingatlanokat Szegedi Erika, 5940 Tótkomlós, Kodály Zoltán utca 17. szám alatti lakos ajánlattevő részére értékesítse nettó 654.000 Ft vételár ellenében.”

dr. Garay Rita polgármester: Megkérdezi, hogy az előterjesztéssel kapcsolatban van-e valakinek kérdése, észrevétele, javaslata? Mivel kérdés, észrevétel, javaslat nem volt, szavazásra bocsátja a Városfejlesztési és Pénzügyi Bizottság javaslata alapján az „1/A” határozati javaslatot.

A döntéshozatalban résztvevők száma: 9 fő.

A képviselő-testület 8 igen szavazattal, 1 tartózkodás mellett és ellenszavazat nélkül hozta meg az alábbi határozatot:

18/2019. (I. 31.) kt. határozat:
Tótkomlós Város Önkormányzata tulajdonában lévő ingatlanok értékesítése

Tótkomlós Város Önkormányzat Képviselő-testülete a 262/2018. (XII. 13.) kt. határozatával értékesítésre kijelölt, az Önkormányzat 1/1 arányú tulajdonában lévő Tótkomlós belterület 1091 hrsz-ú, 1270 m² területű és a Tótkomlós belterület 1092 hrsz-ú, 1290 m² területű, összesen 2560 m² területű, „kivett beépítetlen terület” megjelölésű ingatlanainak értékesítésére kiírt pályázatot eredményesnek nyilvánítja és Szegedi Erika, 5940 Tótkomlós, Kodály Zoltán utca 17. szám alatti lakos ajánlattevő részére értékesíti, nettó 654.000,- Ft vételár ellenében.

A Képviselő-testület felhatalmazza a polgármestert a szükséges intézkedések megtételére és a Dr. Letaveczi Iona ügyvéd által szerkesztett és ellenjegyzett adásvételi szerződés aláírására.

Felelős: dr. Garay Rita polgármester
Határidő: azonnal

6. Tótkomlós Városért Közalapítvány Alapító okiratának módosítása

dr. Garay Rita polgármester: Köszönti Bedőné Skoda Ilonát a Közalapítvány kuratóriumának elnökét. Elmondja, hogy az alapító okirat módosítása benyújtásra került a Gyulai Törvényszék Cégbíróságához. A Cégbíróság hiánypótlásra hívta fel a Közalapítványt. Dr. Szakliczki Zsolt elkészítette a Közalapítvány alapító okiratának módosítását.

Megkérdezi, hogy az előterjesztéssel kapcsolatban van-e valakinek kérdése, észrevétele, javaslata? Mivel kérdés, észrevétel, javaslat nem volt, szavazásra bocsátja a határozati javaslatot.

A döntéshozatalban résztvevők száma: 9 fő.

A képviselő-testület 9 igen szavazattal, tartózkodás és ellenszavazat nélkül hozta meg az alábbi határozatot:

19/2019. (I. 31.) kt. határozat:

A Tótkomlós Városért Közalapítvány alapító okiratának módosítása

Tótkomlós Város Önkormányzat Képviselő-testülete a Tótkomlós Városért Közalapítvány alapító okiratának az alábbiak szerinti módosítását jóváhagyja és felhatalmazza a polgármestert az alapító okirat módosításának aláírására:

I.

„Tótkomlós Városért Közalapítvány Alapító Okiratának Módosító Okirata

Tótkomlós Város Önkormányzatának Képviselő-testülete, mint a Tótkomlós Városért Közalapítvány (a továbbiakban: Közalapítvány) alapítója a Közalapítvány Alapító okiratát (a továbbiakban: alapító okirat) a Gyula Törvényszék Pk.60.202/1999/22. számú végzésében foglaltakra tekintettel a következők szerint módosítja:

1. Az alapító okirat VI. pont 2. alpontjában „Az alapító képviselő-testület tagjai nem lehetnek többségben a kuratóriumban.” mondat helyébe az alábbi rendelkezés lép:

„Az alapító képviselő-testület tagjai és azok közeli hozzátartozói nem lehetnek többségben a kuratóriumban.”

2. Az alapító okirat VI. pont 3. alpontja rendelkezései helyébe az alábbi rendelkezés lép:

„A kuratórium tagját megbízatásának lejárta előtt az alapítványi cél megvalósításának közvetlen veszélyeztetése esetén az alapító/alapítói jogok gyakorlója hívhatja vissza.”

Tótkomlós, 2019. január

dr. Garay Rita
polgármester”

II.

Tótkomlós Város Önkormányzat Képviselő-testülete a Tótkomlós Városért Közalapítvány alapító okiratának a határozat I. pontja szerinti módosításokkal egységes szerkezetbe foglalt alábbi szövegét jóváhagyja és felhatalmazza a polgármestert az egységes szerkezetbe foglalt alapító okirat aláírására:

„TÓTKOMLÓS VÁROSÉRT KÖZALAPÍTVÁNY

ALAPÍTÓ OKIRATA

(módosításokkal egységes szerkezetbe foglalva)

Tótkomlós Város Képviselő-testülete a Polgári Törvénykönyvről szóló 1959. évi IV. törvény 74/G. § (1) bekezdése alapján, a helyi önkormányzatokról szóló 1990. évi LXV. törvény 8. § (1) bekezdésében meghatározott közfeladatok végrehajtásában történő közreműködés érdekében, Tótkomlós településfejlesztésének, településrendezésének, az épített és természetes környezet védelmének, a közterületek fenntartásának anyagi javakkal történő elősegítése, illetve ezen közfeladatok folyamatos biztosítása céljából határozatlan időre KÖZALAPÍTVÁNYT hozott létre, melynek fenntartásáról és további működtetéséről döntött az államháztartásról szóló 1992. évi XXXVIII. törvény és egyes kapcsolódó törvények módosításáról szóló 2006. évi LXV. törvény 1. §-a figyelembevételével. A Közalapítvány működésére a Polgári Törvénykönyvről szóló 2013. évi V. törvény és az egyesülési jogról, a közhasznú jogállásról, valamint a civil szervezetek működéséről és támogatásáról szóló 2011. évi CLXXV. törvény rendelkezéseit megfelelően alkalmazni kell.

I. A Közalapítvány neve:

Tótkomlós Városért Közalapítvány

II. A Közalapítvány székhelye:

5940 Tótkomlós, Fő u. 1.

III. A Közalapítvány alapítója:

Tótkomlós Város Képviselő-testülete
5940 Tótkomlós, Fő u. 1.

IV. A Közalapítvány jellege

1. A Közalapítvány a Gyulai Törvényszék által nyilvántartott jogi személy.

A közalapítvány tevékenysége során olyan közfeladatokat is ellát, amelyről törvény, illetve törvény felhatalmazása alapján más jogszabály rendelkezése szerint állami szervek, illetve helyi önkormányzatnak kell gondoskodnia, így többek között:

- Magyarország helyi önkormányzatairól szóló 2011. évi CLXXXIX. törvény 13. § (1) bekezdésben meghatározott 1;2; 11 pontok;
- az épített környezet alakításáról és védelméről szóló 1997. évi LXXVIII. törvény 57/A. § (2) bekezdése.

2. A Közalapítvány nyílt, ahhoz bárki csatlakozhat. Az alapítványhoz bármely természetes és jogi személy csatlakozhat, aki annak céljaival egyetért és azt pénzübeli és dologi adományokkal, valamint anyagi értékű szolgáltatásokkal támogatni kívánja. A csatlakozás elfogadásáról a Kuratórium dönt. A Közalapítványhoz csatlakozók alapítói jogok gyakorlására nem jogosultak.
3. A Közalapítvány pártoktól független és azoknak anyagi támogatást nem nyújt. A Közalapítvány közvetlen politikai tevékenységet nem folytat, így párt érdekében nem végez politikai tevékenységet, az országgyűlési képviselői választáson, a megyei, fővárosi önkormányzat képviselő-testületébe, az európai parlamenti választáson jelöltet nem állít, és, a megyei jogú város képviselő-testületébe jelöltet nem állít, valamint a polgármestert nem jelöl.

V. A Közalapítvány célja

1. A Közalapítvány célja Tótkomlós településfejlesztésének, településrendezésének, az épített és természetes környezet védelmének, a közterületek fenntartásának, mint helyi önkormányzati feladatnak anyagi javakkal történő elősegítése, illetve ezen közfeladatok folyamatos biztosítása.

A Közalapítvány a fenti céljai elérése érdekében az alábbi közhasznú tevékenységeket végzi:

- kulturális örökség megóvása,
- műemlékvédelem,
- természetvédelem,
- környezetvédelem.

VI. A Közalapítvány kezelő szerve és képvisellete

1. A Közalapítvány ügyvezető szerve az 5 (öt) tagból álló Kuratórium. A Kuratórium tagjait, s a tagok közül az elnököt és az alelnököt az alapító kéri fel 4 éves határozott időre. A felkérést elfogadó jelölteket a feladatvállaló nyilatkozat megtétele után az alapító választja meg. Az alapító tagjai közül 2 (kettő) fő tölthet be kuratóriumi tagságot.
2. A Közalapítványnál vezető tisztségviselő (kuratóriumi tag) az a nagykorú személy lehet, akinek cselekvőképességét a tevékenysége ellátásához szükséges körben nem korlátozták.

Nem lehet vezető tisztségviselő az, akit bűncselekmény elkövetése miatt jogerősen szabadságvesztés büntetésre ítélték, amíg a büntetett előlethez fűződő hátrányos következmények alól nem mentesült.

Nem lehet vezető tisztségviselő az, akit e foglalkozástól jogerősen eltiltottak. Akit valamely foglalkozástól jogerős bírói ítélettel eltiltottak, az eltiltás hatálya alatt az ítéletben megjelölt tevékenységet folytató jogi személy vezető tisztségviselője nem lehet.

Az eltiltást kimondó határozatban megszabott időtartamig nem lehet vezető tisztségviselő az, akit eltiltottak a vezető tisztségviselői tevékenységtől.

Az Közalapítvány kedvezményezettje és annak közeli hozzátartozója nem lehet a kuratórium tagja.

Az alapító képviselő-testület tagjai és azok közeli hozzátartozói nem lehetnek többségben a kuratóriumban.

A vezető tisztségviselő ügyvezetési feladatait személyesen köteles ellátni. A vezető tisztségviselő az ügyvezetési tevékenysége során a Közalapítványnak okozott károkért a szerződésszegéssel okozott kárért való felelősség szabályai szerint felel a jogi személlyel szemben.

Megszűnik a kuratóriumi tagság

- a) megszüntető feltételhez kötött megbízatás esetén a feltétel bekövetkezésével;
- b) visszahívással;
- c) lemondással;
- d) a kuratóriumi tag halálával;
- e) a kuratóriumi tag cselekvőképességének a tevékenysége ellátásához szükséges körben történő korlátozásával;
- f) a kuratóriumi taggal szembeni kizáró vagy összeférhetlenségi ok bekövetkeztével.

A kuratóriumi tag az alapítóhoz/alapítói jogok gyakorlójához címzett és a Kuratóriumnak is megküldött nyilatkozattal bármikor lemondhat tisztségéről.

3. *A kuratórium tagját megbízatásának lejárta előtt az alapítványi cél megvalósításának közvetlen veszélyeztetése esetén az alapító/alapítói jogok gyakorlója hívhatja vissza.*
4. A Közalapítvány képviselőjét a Kuratórium elnöke, akadályoztatása esetén a Kuratórium alelnöke, önállóan látja el.
A Közalapítvány bankszámlája felett a Kuratórium elnöke – akadályoztatása esetén a Kuratórium alelnöke – az általános és önálló képviselői joguk alapján, egyedüli aláírásuk mellett rendelkeznek.

5. A Kuratórium tagjai

Elnök:

Bedőné Skoda Ilona 5940 Tótkomlós, Móricz Zsigmond utca 68.

Alelnök:

Motyovszkiné Udvaros Ida 5940 Tótkomlós, Fő út 16.

Tagok:

Szepesiné Ferenczi Andrea 5940 Tótkomlós, Előd utca 3.

Mihály Rita 5940 Tótkomlós, Fő út 14.

Horváth Zoltán Lászlóné 5940 Tótkomlós, Kereszt u. 22.

6. A Kuratórium tagjai tevékenységüket társadalmi munkában látják el, őket a számlával igazolt és indokolt költségeik megtérítése illeti meg.

VII. A Kuratórium működése

1. Kuratórium szükség szerint, de évente legalább 1 alkalommal ülésezik. 15 napon belül össze kell hívni a Kuratóriumot, ha 3 (három) tag, vagy a Felügyelő Bizottság írásban – az ok és cél megjelölésével – kéri.
2. A Kuratórium üléseit az elnök – akadályoztatása esetén az alelnök – a napirend közlésével írásban hívja össze úgy, hogy a meghívó elküldése és az ülés között legalább 5 nap legyen. Sürgős esetben a Kuratórium ülésének összehívása rövid úton – távbeszélő, küldönc, stb. útján – is történhet.
3. A Kuratórium ülései nyilvánosak.
4. A Kuratórium kizárólagos hatáskörébe tartozik:
 - a) a Közalapítványhoz való csatlakozás elfogadása,
 - b) a Közalapítvány céljaira adott vagyoni hozzájárulás visszautasítása,
 - c) a gazdálkodás irányainak meghatározása, a vagyonnal való gazdálkodás, vállalkozói tevékenységről, az éves pénzügyi tervről szóló döntés,
 - d) éves beszámoló – általános határozathozatali eljárás szerinti – elfogadása,
 - e) az éves munkaterv, belső szabályzatok elfogadása,
 - f) nyilvános pályázatok kiírása és elfogadása.
5. A Kuratórium akkor határozatképes, ha az öt tagból legalább három tag jelen van. Határozatképtelenség esetén a Kuratórium ülését 15 napon belüli időpontra ismét össze kell hívni.
6. A Kuratórium a határozatait nyílt szavazással, egyszerű szótöbbséggel hozza, szavazategyenlőség esetén a határozati javaslatot elvetettnek kell tekinteni. Egyes kérdésekben titkos szavazás is elrendelhető.
7. A Kuratórium üléseiről jegyzőkönyvet kell készíteni, melynek tartalmaznia kell az ülésen történetekre való utalást, a hozzászólások lényegét – a nyilatkozó személy megjelölésével -, valamint sorszámmal ellátva a testület döntéseit, határozatait. Az egyes döntéseknél fel kell tüntetni a döntést támogatók, az azt ellenzők és a tartózkodók számát és ha lehet személyét. A jegyzőkönyvet az elnök és a jegyzőkönyvvezető írják alá.
8. A Kuratórium határozatait – a jegyzőkönyvből kiemelten – a Határozatok Tárában, naptári évenként egytől kezdődő sorszámozással ellátva és az ülés dátumával törve külön is nyilván kell tartani.
9. A Kuratórium határozatait mindazokkal is közölni kell, akikre jogot vagy kötelezettséget ró. Nagy számú érdekelt esetén a közlést hirdetmény útján is teljesíteni lehet. A határozatok nyilvánosságra hozatala a Közalapítvány székhelyén történő kifüggesztéssel történí, azokba egyébként bárki betekinhet.

10. A Közalapítvány működési rendjére vonatkozó iratok, üléseinek jegyzőkönyvei, a Határozatok Tára, a munkaterve, éves beszámolója – a Kuratórium elnökével történt előzetes egyeztetés után – a Közalapítvány székhelyén bárki által megtekinthető.

VIII. A Közalapítvány vagyona és gazdálkodása

1. A Közalapítvány induló vagyona 100.000 Ft, azaz egyszázezer forint. Az induló vagyont az alapító a bírósági nyilvántartásba vételt követő 8 napon belül köteles a Közalapítvány rendelkezésére bocsátani.
2. A Közalapítvány bevételei:
 - a) a helyi költségvetési rendeletben meghatározott támogatás,
 - b) természetes és jogi személyek önkéntes befizetései,
 - c) személyi jövedelemadóból a Közalapítvány részére a törvényben meghatározottak szerint felajánlott rész,
 - d) vállalkozási tevékenységből befolyt összeg,
 - e) a közalapítványi vagyon hozadéka,
 - f) egyéb bevételek.
3. A közalapítványi célok megvalósítására szabadon felhasználható az induló vagyon hozadéka, valamint a csatlakozó vagyoni hozzájárulásai és azok hozadéka. A Közalapítvány a működés biztonsága érdekében az induló vagyont törzsvagyonként kezeli, melynek csak a hozadéka használható fel.
4. A Közalapítvány az Alapító Okiratban írt közhasznú célok elérése érdekében – azokat nem veszélyeztetve – gazdasági, vállalkozási tevékenységet is folytathat, ilyen tevékenységben részt vehet az arra előírt szabályok szerint. A Közalapítvány a gazdálkodása során elért eredményt nem osztja fel, azt csak a jelen Alapító Okiratban meghatározott tevékenységre fordítja.
5. A Közalapítvány az éves gazdálkodásának és tevékenységének legfontosabb adatait a helyi sajtó (Komlói Hírmondó) útján nyilvánosságra hozza.
6. A Közalapítvány váltót, illetve más hitelviszonyt megtestesítő értékpapírt nem bocsáthat ki és gazdasági-vállalkozási tevékenységének fejlesztéséhez közhasznú tevékenységét veszélyeztető mértékű hitelt nem vehet fel. A Közalapítvány befektetési tevékenységet nem végez.

IX. A Közalapítvány Felügyelő Bizottsága

1. A Közalapítvány működésének és gazdálkodásának ellenőrzésére 3 (három) tagú Felügyelő Bizottság működik. A tagokat az alapító kéri fel 4 évre, akik ismételt felkérhetők e tisztségre. A Felügyelő Bizottság tagja az a nagykorú személy lehet, akinek cselekvőképességét a tevékenysége ellátásához szükséges körben nem korlátozták. A tagok maguk közül elnököt választanak.
2. A bizottság éves munkaterv alapján működik. A Felügyelő Bizottság szükség szerint, de legalább évente ülésezik. Feladata a Kuratórium működésének, gazdálkodásának és vagyonkezelésének az ellenőrzése.

3. A bizottság feladatai ellátása során a Kuratórium bármely tisztségviselőjétől jelentést, a Közalapítvány alkalmazottjától pedig tájékoztatást vagy felvilágosítást kérhet, továbbá a Közalapítvány könyveibe és irataiba betekinthez, azokat megvizsgálhatja és egyébként szükség szerint ellenőrzést tarthat.
4. A bizottság tagjai a Kuratórium ülésein tanácskozási joggal részt vehetnek.
5. A bizottság köteles az intézkedésre jogosult Kuratóriumot tájékoztatni és annak összehívását kezdeményezni, ha arról szerez tudomást, hogy
 - a) a Közalapítvány működése során olyan jogszabálysértés vagy a Közalapítvány érdekeit egyébként súlyosan sértő esemény (mulasztás) történt, amelynek megszüntetése vagy következményeinek elhárítása, illetve enyhítése az intézkedésre jogosult Kuratórium döntését teszi szükségessé.
 - b) a tisztségviselők felelősségét megalapozó tény merül fel.

Az intézkedésre jogosult Kuratóriumot a Felügyelő Bizottság indítványára – annak megtételétől számított 30 napon belül – össze kell hívni. E határidő eredménytelen eltelte esetén a Kuratórium összehívására maga a Felügyelő Bizottság jogosult.

6. Szakkérdések elbírálása esetén a Bizottság – a szakértelmét meghaladó speciális kérdések vonatkozásában – szakértőt vehet igénybe, mellyel kapcsolatos költségek a Közalapítványt terhelik.
7. A Felügyelő Bizottság tagjai tevékenységüket társadalmi munkában látják el, őket az indokolt és számlával igazolt költségeik megtérítése illeti meg.
8. A Felügyelő Bizottság ülése akkor határozatképes, ha a három tagból legalább kettő tag jelen van. Határozatképtelenség esetén a Bizottság ülését 15 napon belüli időpontra ismét össze kell hívni. A Felügyelő bizottság a határozatait nyílt szavazással, egyszerű szótöbbséggel hozza, szavazategyenlőség esetén a javaslatot elvetetnek kell tekinteni. A bizottság a működésnek részletes szabályait (ügyrendjét) maga állapítja meg.
9. A Felügyelő Bizottság tagjai:

Juhász Pál	5940 Tótkomlós, Botond utca 18.
Szabó-Szilvász Mónika	5600 Orosháza, Oláh István utca 49.
Kárász Gáborné	5940 Tótkomlós, Móricz Zsigmond utca 45.

X. Összeférhetetlenség

1. A Kuratórium, valamint a Felügyelő Bizottság tagjai egymásnak, valamint a Közalapítvány felett törvényességi felügyeletet gyakorló szervezet dolgozójának közeli hozzátartozói nem lehetnek.
2. Nem lehet a Felügyelő Bizottság elnöke vagy tagja, illetve könyvvizsgálója az a személy, aki:
 - a Kuratórium elnöke vagy tagja,

- a Közalapítvánnyal megbízatásán kívül más tevékenység kifejtésére irányuló munkaviszonyban, vagy munkavégzésre irányuló egyéb jogviszonyban áll – kivéve ha jogszabály másként rendelkezik,
 - a Közalapítvány cél szerinti juttatásából részesül – kivéve a bárki által megkötés nélkül igénybe vehető nem pénzbeli szolgáltatásokat,
- illetve az előzőekben meghatározott személyek közeli hozzátartozója, továbbá akivel szemben a vezető tisztségviselőkre vonatkozó kizáró ok áll fenn.

3. A határozathozatalban nem vehet részt az a személy aki, vagy akinek közeli hozzátartozója a határozat alapján
- a) kötelezettség vagy felelősség alól mentesül, vagy a Közalapítvány terhére más fajta előnyben részesíti,
 - b) akivel a határozat szerint szerződést kell kötni;
 - c) akivel szemben a határozat szerint pert kell indítani;
 - d) aki a döntéssel érdekelt más szervezettel többségi befolyáson alapuló kapcsolatban áll;
 - e) aki egyébként személyesen érdekelt a döntésben.
- Nem minősül előnynek a Közalapítvány cél szerinti juttatásai keretében a bárki által megkötés nélkül igénybe vehető nem pénzbeli szolgáltatás.

4. Másik közhasznú szervezet megszűnését követő három évig nem lehet a Közalapítvány vezető tisztségviselője az a személy, aki korábban olyan közhasznú szervezet vezető tisztségviselője volt - annak megszűnését megelőző két évben legalább egy évig -,
- a) amely jogutód nélkül szűnt meg úgy, hogy az állami adó- és vámhatóságnál nyilvántartott adó- és vámtartozását nem egyenlítette ki,
 - b) amellyel szemben az állami adó- és vámhatóság jelentős összegű adóhiányt tárt fel,
 - c) amellyel szemben az állami adó- és vámhatóság üzletlezárás intézkedést alkalmazott, vagy üzletlezárást helyettesítő bírságot szabott ki,
 - d) amelynek adószámát az állami adó- és vámhatóság az adózás rendjéről szóló törvény szerint felfüggesztette vagy törölte.

5. Az összeférhetlenségi szabályok alkalmazása során közeli hozzátartozók a Ptk. 8:1. § 1. pontjában meghatározott közeli hozzátartozók.

XI. Vegyes és záró rendelkezések

1. A Közalapítvány Alapító Okiratát az Önkormányzat havilapjában közzé kell tenni.
2. A Közalapítványt az alapító határozatlan időre hozta létre.
3. A Közalapítvány más jogi személlyé nem alakulhat át. Közalapítvány más alapítvánnyal a 2006. évi LXV. törvény 1. § (2) bekezdésének b) pontja alapján nem egyesülhet. A közalapítvány csak alapítványokra válhat szét.

A Közalapítvány szétválásáról az alapító akkor hozhat döntést, ha az alapító okiratban meghatározott vagyoni juttatásait teljesítette.

A szétválás nem járhat az alapítványi vagyon csorbításával és az alapítványi cél veszélyeztetésével.

A Közalapítvány megszűnik, ha

- a) a Közalapítvány a célját megvalósította, és az alapító új célt nem határoz meg;
- b) a Közalapítvány céljának megvalósítása lehetetlenné vált, és a cél módosítására vagy más alapítvánnyal való egyesülésre nincs mód; vagy
- c) a Közalapítvány három éven át a célja megvalósítása érdekében nem folytat tevékenységet.

Az alapító a 2006. évi LXV. törvény 1. § (4) bekezdése alapján kérheti a Közalapítvány megszüntetését, ha a közfeladat ellátásának biztosítása más módon vagy más szervezeti keretben hatékonyabban megvalósítható.

Ha valamelyik megszűnési ok bekövetkezik, a kuratórium értesíti az alapítói jogokat gyakorló személyt vagy szervet a szükséges intézkedések megtétele érdekében. Ha az alapítói jogokat gyakorló személy vagy szerv a megszűnési ok alapján harminc napon belül érdemi intézkedést nem hoz, a kuratórium ezt követően köteles a nyilvántartó bírósághoz bejelenteni a megszűnési okot. A bejelentési kötelezettség késedelmes voltából vagy elmulasztásából eredő károkért az alapítvánnyal és harmadik személyekkel szemben a kuratórium tagjai egyetemlegesen felelnek.

A jogutód nélkül megszűnő Közalapítványnak a hitelezői igények kielégítése után megmaradó vagyont az alapító köteles a megszűnt Közalapítvány céljához hasonló célra fordítani és erről a nyilvánosságot megfelelően tájékoztatni. A 2006. évi LXV. törvény 1. § (5) bekezdése alapján a megszűnt közalapítvány jogi személyiséggel rendelkező szervezeti egységét saját alapítású költségvetési szervvé alakíthatja át a költségvetési szervalapítására vonatkozó szabályok megfelelő alkalmazásával.

4. Az Alapító Okiratban nem szabályozott kérdésekben a Polgári Törvénykönyvről szóló 2013. évi V. törvény, az államháztartásról szóló 1992. évi XXXVIII. törvény és egyes kapcsolódó törvények módosításáról szóló 2006. évi LXV. törvény, valamint az egyesülési jogról, a közhasznú jogállásról, valamint a civil szervezetek működéséről és támogatásáról szóló 2011. évi CLXXV. törvény rendelkezései az irányadóak.

Egységes szerkezetbe foglalta:

Az egységes szerkezetbe foglalást az alapító okirat dőlt betűvel szedett módosításai tették indokolttá.

Az egységes szerkezetbe foglalt alapító okirat megfelel a módosításokra is tekintettel hatályos alapító okirat szövegének.

Tótkomlóson, 2019. január...

dr. Garay Rita
polgármester"

Felelős: dr. Garay Rita polgármester
Határidő: azonnal

7. *Kegyeleti közszolgáltatási szerződés kötése*

dr. Garay Rita polgármester: Köszönti az ülésen a Római Katolikus Egyház képviselőjében Roszel Norbert plébániai kormányzót és a Tótkomlói Evangélikus Egyházközség képviselőjében Nyiregyházi Györgyöt. Elmondja, hogy a kegyeleti közszolgáltatási szerződés 2018. december 31. napján lejárt. A szerződés tervezetét az egyházak képviselőivel történt egyeztetés alapján készítették el. A támogatási összegek megemelésre kerültek és ezentúl két részletben kerülnek átutalásra. Továbbá a szerződés egy pontja törlésre került, mely azt tartalmazta, hogy az Önkormányzat munkaerővel is segíti a temetők fenntartását. Tekintettel arra, hogy az egyházaknak is lehetőségük van közfoglalkoztatásra, ezért ez a pont törlésre került. Elmondja, hogy a Városfejlesztési és Pénzügyi Bizottság tárgyalta az előterjesztést, megkéri Benyó Pál képviselőt, bizottsági elnököt, hogy ismertesse a Bizottság javaslatát.

Benyó Pál képviselő, bizottsági elnök: Ismerteti a Bizottság javaslatát:

„Tótkomlós Város Önkormányzat Képviselő-testületének Városfejlesztési és Pénzügyi Bizottsága elfogadásra javasolja a Képviselő-testületnek a határozati javaslatot.”

dr. Garay Rita polgármester: Elmondja, hogy a Modern Falvak Programon belül lehetőség lesz a ravatalozók felújítására. A pályázat keretein belül tudomása szerint nem okoz problémát, hogy nem az Önkormányzat tulajdonában van a temető. Véleménye szerint ezen pályázati lehetőséget ki kellene használni.

Laukó Zsuzsanna képviselő: Tudomása szerint az Újtemetőben található ravatalozó az Önkormányzat tulajdonában áll. Az 1990-es években az Önkormányzat gondoskodott az Újtemetőben található ravatalozóról. Elmondja, hogy a környező településeken korszerűsítésre kerültek a ravatalozók. Véleménye szerint gondoskodni kellene a kézmosási lehetőségekről is. A fennálló körülményeken javítani kellene. Nem tudja pontosan azt, hogy a támogatásért cserébe milyen szolgáltatást nyújtanak az egyházak.

dr. Garay Rita polgármester: Elmondja, hogy az Önkormányzat kötelező feladatai közé tartozik a köztemető fenntartása. A közszolgáltatási szerződés azért kötött, mert az Önkormányzat tulajdonában nincs temető. Így tesznek eleget a kötelezettségeiknek. Elmondja, hogy a támogatás elszámolásáról szóló dokumentum megtekinthető a Pénzügyi osztályon.

Takács Ferenc tanácsnok: Elmondja, hogy Tótkomlóson található zsidó temető is. A zsidó temető tulajdonosával is lehetne szerződést kötni. Működő temetőről van szó. Mostanában is lesz egy szertartás a zsidó temetőben. Tegnap egyeztetett a temető vezetőjével. A zsidó temető karbantartására szerződés kötött a Kft-vel. Lehetőség lesz pályázatot benyújtani például a temetők körbekerítésére. A temető Tótkomlós területén található.

dr. Garay Rita polgármester: Elmondja, hogy utána néznek a felvetett kérdésnek.

Laukó Zsuzsanna képviselő: Észrevételezi, hogy a kegyeleti közszolgáltatási szerződés tervezetben Gádoros és Vidéke Takarékszövetkezet szerepel. Elmondja, hogy a Gádoros és Vidéke Takarékszövetkezet már megszűnt, helyette a Békés Takarékszövetkezet működik.

dr. Garay Rita polgármester: Megköszöni a jelzést, javítják a pénzügyi elnevezését. Megkérdezi, hogy az előterjesztéssel kapcsolatban van-e valakinek további kérdése,

észrevétele, javaslata? Mivel további kérdés, észrevétel, javaslat nem volt, szavazásra bocsátja a Városfejlesztési és Pénzügyi Bizottság javaslata alapján a határozati javaslatot a pnzintézet elnevezésének javításával.

A döntéshozatalban résztvevők száma: 9 fő.

A képviselő-testület 9 igen szavazattal, tartózkodás és ellenszavazat nélkül hozta meg az alábbi határozatot:

20/2019. (I. 31.) kt. határozat:
Kegyeleti közszolgáltatási szerződés kötése

1) Tótkomlós Város Önkormányzat Képviselő-testülete a Magyarország helyi önkormányzatairól szóló 2011. évi CLXXXIX. törvény 13. § (1) bekezdésének 2. pontja szerinti településüzemeltetéssel összefüggő feladatkörébe tartozó köztemető fenntartási kötelezettségének eleget téve az alábbi szerződést jóváhagyja és felhatalmazza a polgármestert annak aláírására:

„KEGYELETI KÖZSZOLGÁLTATÁSI SZERZŐDÉS
köztemető fenntartására vonatkozó önkormányzati kötelezettség ellátásáról

amely létrejött

egyrésztől **Tótkomlós Város Önkormányzata** (5940 Tótkomlós, Fő út 1., képviseli: dr. Garay Rita polgármester), mint köztemető fenntartására kötelezett önkormányzat (a továbbiakban: **Önkormányzat**)

másrésztől a **Tótkomlói Evangélikus Egyházközség** (5940 Tótkomlós, Luther utca 1., képviseli: Szpisák Attila lelkész, számlaszám: OTP 11733182-20043575), továbbá a **Szent István Király Plébánia** (5940 Tótkomlós, Erzsébet utca 1/A., képviseli: Roszel Norbert plébániai kormányzó, számlaszám: OTP 11733182-20042914), mint temetőfenntartók (a továbbiakban: **Temetőfenntartók**),

a továbbiakban együtt **Felek**, között alulírott napon, az alábbiak szerint:

1) Felek rögzítik, hogy a Magyarország helyi önkormányzatairól szóló 2011. évi CLXXXIX. törvény 13. § (1) bekezdésének 2. pontja alapján az Önkormányzat feladata a köztemető fenntartása. Mivel az Önkormányzat tulajdonában nincs köztemető, a Felek megállapodnak abban, hogy az Önkormányzat az öt törvény alapján terhelő kötelezettségét a Temetőfenntartók alább felsorolt felekezeti temetőiben (a továbbiakban: temetők) teljesíti.

2) A Temetőfenntartók tulajdonában álló temetők felsorolása:

<i>Tulajdonos</i>	<i>Temető neve</i>	<i>Címe</i>	<i>Hrsz.</i>
Tótkomlói Evangélikus Egyházközség	Ótemető	5940 Tótkomlós, Ótemető sor	2228
	Újtemető	5940 Tótkomlós, Újtemető sor	202/1
Szent István Király Plébánia	Római Katolikus Temető	5940 Tótkomlós, Széchenyi út	990

- 3) A Temetőfenntartók a szerződés 2) pontjában felsorolt temetők üzemeltetésére vonatkozóan saját képviselő-testületük által elfogadott szabályzattal rendelkeznek.
- 4) A Temetőfenntartók kötelezettséget vállalnak arra, hogy a fentebb felsorolt temetőkben az Önkormányzat részére biztosítják azt a lehetőséget, hogy azokban az Önkormányzat elláthassa a kegyeleti közszolgáltatási kötelezettségét.
- 5) Felek megállapodnak abban, hogy ez a szerződés határozott időre jön létre, mégpedig 2019. január 1. napjától 2024. december 31. napjáig terjedő időre érvényes. A Felek abban is megállapodnak, hogy ez a szerződés írásban meghosszabbítható, meghosszabbítás nélkül a határidő lejártával megszűnik.
- 6) Az Önkormányzat kötelezettséget vállal arra, hogy a fentiekre tekintettel a Temetőfenntartók részére és a temető fenntartás céljaira a 2019. évtől kezdődően a Tótkomlói Evangélikus Egyházközségnek évi 2.000.000,- Ft, a Szent István Király Plébániának évi 500.000,- Ft, összesen évi 2.500.000,- Ft összegű támogatást nyújt, amelyet a Temetőfenntartók kötelesek a temetők karbantartására, műszaki állapotának és színvonalának javítására, emelésére fordítani.
- 7) Az Önkormányzat a szerződés 6) pontjában meghatározott támogatási összegeket évente két egyenlő részletben, az alábbi ütemezés szerint utalja át a Temetőfenntartók számlaszámára:
 - 1. részlet - átutalás határideje: minden év március 31. napja;
 - 2. részlet - átutalás határideje: minden év szeptember 30. napja.
- 8) A Temetőfenntartók kötelezettséget vállalnak arra, hogy az Önkormányzattól érkezett támogatást a temető fenntartására, fejlesztésére fordítják. A Felek megállapodnak abban, hogy a Temetőfenntartók e vállalását az Önkormányzat jogosult ellenőrizni, az erre vonatkozó nyilvántartásba az Önkormányzat részére betekintést biztosítanak. Temetőfenntartók vállalják, hogy előzetes tervezetet készítenek a tárgyévben a temetőkben elvégezni kívánt felújítási, fenntartási munkákról, melyet tárgyév február 15. napjáig eljuttatnak az Önkormányzat részére. Temetőfenntartók vállalják, hogy a tárgyévet követő év január 31. napjáig a tárgyévben az Önkormányzat támogatásával elkészült és elvégzett temető felújítási, fenntartási munkálatokról készült költségvetéseiket megküldik az Önkormányzat részére.
- 9) A Temetőfenntartók a temetőkéről és a temetkezéséről szóló 1999. évi XLIII. törvény 21. §-ában, valamint a temetőkéről és a temetkezéséről szóló 1999. évi XLIII. törvény végrehajtásáról szóló 145/1999. (X. 1.) Korm. rendelet alapján kötelezettséget vállalnak arra, hogy a hamvak temetőn, temetkezési emlékhelyen kívüli elhelyezése esetén az eltemetésre kötelezett személyek nyilatkozatairól nyilvántartást vezetnek és e nyilvántartásba vételről igazolást állítanak ki.
- 10) Az Önkormányzat e szerződéssel a köztemető fenntartási kötelezettségének tesz eleget, más kegyeleti közszolgáltatási tevékenységet, temető üzemeltetést nem végez. A Temetőfenntartók az Önkormányzat részére köztemetés esetén ingyenesen biztosítják a sírhelyet.

- 11) A szerződés módosítását bármelyik fél kezdeményezheti azzal, hogy a szerződés módosítása kizárólag a Felek közös megegyezésével, írásban érvényes.
- 12) A szerződést bármelyik fél jogosult egyoldalú nyilatkozattal, 60 napos felmondási idő megtartásával, írásban közölt rendes felmondás útján megszüntetni.
- 13) Ha bármelyik szerződő fél olyan magatartást tanúsít, amellyel a szerződés fenntartását lehetetlenné tevő súlyos szerződésszegést valósít meg, a szerződés azonnali hatállyal felmondható. Ilyen magatartásnak minősül különösen, de nem kizárólag, amennyiben bármelyik fél a jelen szerződésben meghatározott feladatait nem a jelen szerződésben, illetve a vonatkozó jogszabályokban meghatározott módon és feltételekkel, jelen szerződés rendelkezéseibe vagy jogszabályba ütköző módon látja el.
- 14) Rendkívüli felmondás a másik félhez intézett írásbeli nyilatkozattal történik, melyet tértivevényes ajánlott küldeményként, postai úton kell megküldeni.
- 15) A jelen szerződésben nem szabályozott kérdésekben a Polgári Törvénykönyvről szóló 2013. évi V. törvény, a temetőkről és a temetkezésről szóló 1999. évi XLIII. törvény, a temetőkről és a temetkezésről szóló 1999. évi XLIII. törvény végrehajtásáról szóló 145/1999. (X. 1.) Korm. rendelet, valamint Tótkomlós Város Önkormányzat Képviselő-testületének a temetőkről és a temetkezés rendjéről szóló 21/2007. (IX. 18.) önkormányzati rendeletének rendelkezéseit kell megfelelően alkalmazni.
- 16) Felek rögzítik, hogy a jelen szerződésből eredő vitás kérdéseiket elsősorban békés úton, tárgyalások útján rendezik, annak eredménytelensége esetére kikötik az Orosházi Járásbíróság illetékességét.
- 17) Jelen szerződés három számozott oldalból áll és 6 eredeti példányban készült, melyből 2-2-2 példány illeti a Feleket.

Jelen szerződést a Felek elolvasás után, mint ügyleti akaratukkal mindenben megegyezőt, arra feljogosított képviselőik által jóváhagyólag írták alá.

Tótkomlós, 2019. január

Tótkomlós Város Önkormányzata
dr. Garay Rita polgármester

Tótkomlósi Evangélikus Egyházközség
Szpisák Attila lelkész

Szent István Király Plébánia
Roszel Norbert plébániai kormányzó"

2) Tótkomlós Város Önkormányzat Képviselő-testülete a határozat 1) pontja szerint jóváhagyott kegyeleti közszolgálati szerződésben vállalt támogatás pénzügyi fedezetét az Önkormányzat adott évi költségvetésébe betervezi.

Felelős: dr. Garay Rita polgármester
Határidő: értelem szerint

8. *A 2019. évi járási startmunka programokra vonatkozó döntések meghozatala*

dr. Garay Rita polgármester: Elmondja, hogy a Városfejlesztési és Pénzügyi Bizottság tárgyalta az előterjesztést, megkéri Benyó Pál képviselőt, bizottsági elnököt, hogy ismertesse a Bizottság javaslatait.

Benyó Pál képviselő, bizottsági elnök: Ismerteti a Bizottság javaslatait:

„Tótkomlós Város Önkormányzat Képviselő-testületének Városfejlesztési és Pénzügyi Bizottsága elfogadásra javasolja a Képviselő-testületnek az 1/A. határozati javaslatot.”

„Tótkomlós Város Önkormányzat Képviselő-testületének Városfejlesztési és Pénzügyi Bizottsága elfogadásra javasolja a Képviselő-testületnek a 2/A. határozati javaslatot.”

„Tótkomlós Város Önkormányzat Képviselő-testületének Városfejlesztési és Pénzügyi Bizottsága elfogadásra javasolja a Képviselő-testületnek a 3/A. határozati javaslatot.”

Zsura Zoltán képviselő: Megkérdezi, hogy pontosan mennyi a Startmunka mintaprogramban dolgozók bére?

dr. Garay Rita polgármester: Elmondja, hogy a Startmunka mintaprogramban kétféle bért különböztetnek meg, a szakmunkás és a segédmunkás bért. A pontos összegeket Mácsai Petra igazgatási ügyintéző ismertetni.

Mácsai Petra igazgatási ügyintéző: Elmondja, hogy a segédmunkás bér havi bruttó 81.530,- Ft, a szakmunkás bér pedig havi bruttó 106.555,- Ft.

Zsura Zoltán képviselő: Megkérdezi, hogy ez nettó összeggel számolva mekkora bért jelent?

Mácsai Petra igazgatási ügyintéző: Elmondja, hogy erre sajnos nem tud válaszolni.

Zsura Zoltán képviselő: Elmondja, hogy az anyag alapján 170.000 - 180.000,- Ft-os bérek kerültek beállításra. Elmondja, hogy a Pilot program gyönyörű. A 65 éves anyósa is fel tud nevelni öt sertést. Elmondja, hogy jelenleg a Pilot programban 5 sertést nevel 2 fő. Ez neveltséges.

dr. Garay Rita polgármester: Elmondja, hogy a sertéstartással foglalkozó két fő nem csak a sertések tartásával foglalkozik. A Pilot program már nem működik. A két fő a növénytermesztési programban dolgozik.

Zsura Zoltán képviselő: Elmondja, hogy 5 sertést bárki tud nevelni. A növénytermesztési programban lát fantáziát. Megkérdezi, hogy a növénytermesztési programban termelt zöldségeket a konyha részére értékesítik? Nem tudja követni a programok alakulását.

dr. Garay Rita polgármester: Elmondja még egyszer, hogy a sertéstartással foglalkozó két fő nem csak a sertések tartásával foglalkozik. A két fő a növénytermesztési programban dolgozik. Az állattenyésztéssel foglalkozó személy vezeti a növénytermesztési programot.

Benyó Pál képviselő: Elmondja, hogy a Zsura Zoltán képviselő által említett bér téves információ. Megkérdezi ő is, hogy pontosan mennyi a Startmunka mintaprogramban dolgozók bére?

Mácsai Petra igazgatási ügyintéző: Elmondja, hogy a segédmunkás bér havi bruttó 81.530,- Ft, a szakmunkás bér pedig havi bruttó 106.555,- Ft. Elmondja, hogy az előterjesztett anyag a járulékokat is tartalmazza.

Benyó Pál képviselő: Elmondja, hogy a munkavezetők bére körülbelül 5.000,- Ft-tal magasabb, mint a többi dolgozóé.

Mácsai Petra igazgatási ügyintéző: Elmondja, hogy a munkavezetők bére nettó 89.705,- Ft.

Zsura Zoltán képviselő elhagyja az ülésteremet.

Malya György képviselő: Elmondja, hogy a 2. számú melléklet tartalmazza, hogy a Kossuth utca 16. szám alatti ingatlanban tetőcserét hajtanak végre. Kérdése, hogy ennek mi az oka?

dr. Garay Rita polgármester: Elmondja, hogy a Tűzoltóság épületén kerül cserére a tetőszerkezet. Évek óta beázik a Tűzoltóság első épülete.

Malya György képviselő: Elmondja, hogy annak idején a hátsó épület tetőszerkezetét is megcsinálták.

dr. Garay Rita polgármester: Elmondja, hogy a két épület közötti szakaszon is beázik a tető.

Dr. Libor Zsuzsanna képviselő: Megkérdezi, hogy a Száraz-ér Ifjúsági parkban mi fog megvalósulni?

Mácsai Petra igazgatási ügyintéző: Elmondja, hogy a Száraz-ér Ifjúsági parknál parkolót szeretnének létesíteni, továbbá járdát szeretnének kiépíteni. A tervek alapján egy járda összekötné a parkolót a sétánnyal. Továbbá egy fedett menedékhelyet terveznek kiépíteni.

Dr. Libor Zsuzsanna képviselő: Megkérdezi, hogy sétánynak azt a szakaszt nevezik, mely teljesen be van gazosodva? Nagyon nehéz közlekedni a kiépített sétányon. A sétány a növényvilág és az állatvilág megismerése céljából épült. Sem kerékpárral, sem gyalogosan nem lehet használni a sétányt. A murva nagyon göcsörtös. Valami nagyon el lett szűrve. Hol a pad, hol a tábla hiányzik a sétányról. Nincs összekötő út sem. A sétányon már a növény- és állatvilágot ismertető képeket sem tekinthetik meg.

dr. Garay Rita polgármester: Elmondja, hogy sajnos történtek rongálások, melyeket kijavítottak. A kilátóra kritikán aluli tartalmú képeket rajzoltak fel. Ezt is kijavították. Folyamatosan pótolják a hiányzó kukákat is. Nem tudja például azt, hogy miért jó bedobálni a kialakított szalonnasütő hely elemeit a Száraz-érbe, vagy összefirkálni a padokat és a kilátót. Ezek ellen sajnos nem tudnak mit tenni. Kérték az iskolák igazgatóit, hogy beszélgessenek el a gyermekekkel arról, hogy óvják a környezetüket. Tudomása szerint a sétány folyamatos karbantartás alatt áll. Megjegyzi, hogy a sétány nem kerékpározás céljára épült.

Varga András alpolgármester: Elmondja, hogy a Komlói Hírmondó legújabb száma tartalmazza, hogy megújult a kilátó. Elmondja, hogy a sétány járható állapotban van. A murva alatt geotextília található. Már több alkalommal látott a sétánynál sétáló és futó lakosokat. A rongálásról sajnos nem tehetnek. Igyekeznek kijavítani a hibákat.

Takács Ferenc tanácsnok: Elmondja, hogy már a múltkori ülésen is felhozta a Száraz-ér sétány mellett épülő kosárlabdapálya kiépítésének témáját. Megkérdezi, hogy kinek építették a kosárlabda palánkot? Meglepő, hogy parkolót is építenek. A hídnak nincs engedélye. Nehogy büntetést kapjanak. Ő nem vett részt azon az ülésen, ahol erről döntött a képviselő-testület. Nagyon sok furcsaság van. A pályán egy palánk található. A terület egyelőre el van zárva.

Zsura Zoltán képviselő visszatér az ülésterembe.

dr. Garay Rita polgármester: Elmondja, hogy a 2018. évi Startmunka mintaprogram keretei között valósult meg a kosárlabda pálya. Tulajdonképpen nem is kosárlabdapályáról van szó, hanem 3*3-as kosárlabda játékhoz szükséges pályáról, melyet egy palánkkal játszanak és fél kosárlabda pálya nagyságú így ekkora lett a beton placc melyen egy palánk található. Elmondja, hogy még kihelyezésre fog kerülni egy pingpong asztal, továbbá szalonnasütő hely is. A kerítést idén február 28. napjáig kell elbontani. A kerítés elbontása már megkezdődött. Elmondja, hogy a menedékház egy fedett rész lesz, ahová be lehet állni az eső elől. Elmondja, hogy az autók parkolásának lehetőségét is a programban oldják meg, valamint lesz egy járdaszakasz, mely összeköti a parkolót a már meglévő sétánnyal. A jövőben esetlegesen játszóteret is kiépíthetnek ott. A parkoló az út mentén kerül kiépítésre. Körülbelül 3-4 állásos parkolót terveznek kiépíteni.

Takács Ferenc tanácsnok: Megkérdezi, hogy erről ki hozott döntést?

dr. Garay Rita polgármester: Elmondja, hogy az anyagot éppen most tárgyalja a Képviselő-testület.

Takács Ferenc tanácsnok: Elmondja, hogy a kosárlabda pálya már meg van építve.

dr. Garay Rita polgármester: Elmondja, hogy a kosárlabda palánk és placc kiépítéséről a 2018. évben döntöttek.

Takács Ferenc tanácsnok: Elmondja, hogy tavaly sem döntöttek erről. Elmondja, hogy holnap reggel szeretné látni azt a jegyzőkönyvet, mely szerint a Képviselő-testület arról döntött, hogy a sétány mellett kosárlabdapálya kerül kiépítésre.

Zsura Zoltán képviselő: Megkérdezi, hogy a sétánynál található híd kapcsán rendelkezésre állnak-e az engedélyek? Ezt már korábban is kérte. A híd a semmiből a semmibe vezet. Akkoriban az anyag azt tartalmazta, hogy hídépítésre, hídkarbantartásra kerül sor. Ő azt hitte, hogy egy meglévő hidat fognak karbantartani. Körülbelül egy éve kérte a híddal kapcsolatos terveket, engedélyeket. 3-4 látványtervet látott. A látványterv egy kép volt, melyet Nagy Gábor Attila műszaki ügyintéző fia készített. A mai napig nem kapott több információt a hídról. Véleménye szerint nem állnak rendelkezésre a szükséges dokumentumok. Kéri a jegyzőt, hogy küldje meg a kért dokumentumokat.

Kvasznovszkyné Szilasi-Horváth Krisztina jegyző: Elmondja, hogy a korábban megküldött terveken kívül továbbiakat azért nem tudott küldeni, mert nincsenek. A fennmaradási engedély érdekében felkerestek egy megfelelő jogosultsággal rendelkező szakembert. A szakember ígéret tett arra vonatkozóan, hogy januárban megvizsgálja a hidat és készít

megfelelő tervet. Reméli, hogy a szükséges engedélyek minél hamarabb beszerzésre kerülhetnek.

Zsura Zoltán képviselő: Elmondja, hogy akkoriban azt a tájékoztatást kapta, hogy a szükséges dokumentumok rendelkezésre állnak. Ez nagyon szomorú. Egy hídról van szó. Megkérdezi, hogy tervek sem állnak rendelkezésre?

Kvasznovszkyné Szilasi-Horváth Krisztina jegyző: Elmondja, hogy azon dokumentumok állnak rendelkezésre, melyeket már korábban megküldött a képviselő úrnak.

Varga András alpolgármester: Elmondja, hogy 2006-ban elég csúnya része volt a településnek az említett helyszín. A buszdepó helyén építési törmelékek voltak elhelyezve, melyek a Szlovák Két Tanítási Nyelvű Általános Iskola építése során keletkeztek. Egy patkánytelep volt. Nagyon sok lakos észrevételezte azt, hogy a város szívében található a Kft. lerakata. Ez a probléma is megoldódni látszik.

Most egy szép szabadidő park kerül kiépítésre. Van, akinek ez sem tetszik. A Száraz-ér partján rossz gépek voltak. Ezeket is eltakarították. Lehet kifogásolni a dolgokat. Zsura Zoltán képviselő ellenzéki képviselőként, vagy DK, vagy MSZP elnökként kifogásolja a dolgokat. Annak idején Zsura Zoltán képviselő az MSZP elnökének vallotta magát. Képeket tud mutatni arról, hogy évekkel ezelőtt hogy nézett ki az említett hely. Akkoriban még híd sem kellett, mert olyan iszapos, gazos, nádas volt a Száraz-ér, hogy gyalog át lehetett rajta menni. Neki így jobban tetszik.

Takács Ferenc tanácsnok: Elmondja, hogy nemes a cél. Ne legyen félreértés. A jegyző köteles betartani és betartatni a rendet. Ő maga nem jogi szakember. A jegyzőnek figyelmeztetni kellene a képviselőket. Megkéri a jegyzőt és az aljegyzőt, hogy figyeljenek oda. Szerezzék be a szükséges engedélyeket. Véleménye szerint a hidat egy picit beljebb kellett volna felépíteni. Több lakos tudta volna használni. Így az ember lejön az egyik hídról és átmegy a másik hídra. A Fő úton található tónál kiépítésre került egy két szép dolog. Padokat és asztalokat helyeztek ki. Ezeket a padokat és asztalokat már elhordták onnan. El kellene kezdeni törvényesen csinálni a dolgokat.

dr. Garay Rita polgármester: Elmondja, hogy ha valahonnan hiányoznak padok és asztalok, akkor azt jelezni kellene, mert az is lehet, hogy ellopták őket.

Takács Ferenc tanácsnok: Elmondja, hogy senki sem lopta el a padokat és az asztalokat. Elvitték és máshová helyezték ki.

Varga András alpolgármester: Elmondja, hogy elég érdekes, hogy 100 méteren belül két híd található. A sétány egy külön álló részen van. Elég érdekes lett volna, hogy ha a sétányt a forgalmas útra terelik. Ezért került az adott helyszínen felépítésre a híd. Venni kellene a fáradságot és végig kellene sétálni a sétányon. Szívesen kimegy Dr. Libor Zsuzsanna képviselővel és megvizsgálja azt, hogy a sétány járhatatlan-e. Elmondja, hogy akkoriban 10 asztalt helyeztek ki padokkal. A padokat pályázaton nyerték el. Jelenleg minden asztalnál egy pad van. Ha valakinek ez nem tetszik, akkor javasolja, hogy gyűjtsenek aláírást. Ha szükséges vissza kell helyezni a padokat. A padokat más helyen helyezték el.

Takács Ferenc tanácsnok: Elmondja, hogy nem kerültek rossz helyre a padok. Elmondja, hogy egy pad körülbelül 20.000,- Ft. Vásároljanak padokat és helyezték el a város különböző pontjain.

dr. Garay Rita polgármester: Megjegyzi, hogy a Startmunka mintaprogram keretein belül jelenleg is gyártják a padokat.

Takács Ferenc tanácsnok: Elmondja, hogy őt a jó szándék vezérli.

dr. Garay Rita polgármester: Elmondja, hogy ha igény merül fel azzal kapcsolatban, hogy egy helyszínrre szükséges lenne padot felállítani, akkor kéri, hogy jelezzék azt.

Megkérdezi, hogy az előterjesztéssel kapcsolatban van-e valakinek további kérdése, észrevétele, javaslata? Mivel további kérdés, észrevétel, javaslat nem volt, szavazásra bocsátja a Városfejlesztési és Pénzügyi Bizottság javaslata alapján az „1/A” határozati javaslatot.

A döntéshozatalban résztvevők száma: 9 fő.

A képviselő-testület 6 igen szavazattal, 3 tartózkodás mellett és ellenszavazat nélkül hozta meg az alábbi határozatot:

21/2019. (I. 31.) kt. határozat:

**A 2019. évi járási startmunka programokra vonatkozó döntések meghozatala
I.**

Tótkomlós Város Önkormányzata Képviselő-testülete megismerte a 2019. évi járási startmunka program Mezőgazdasági programjára vonatkozó programtervét. A Képviselő-testület a programtervet elfogadja és támogatja a kérelem benyújtását, továbbá a Képviselő-testület pozitív elbírálás esetén támogatja a szükséges és a program végrehajtása során esetlegesen szükségessé váló beszerzési eljárások megindítását.

A Képviselő-testület felhatalmazza a polgármestert a szükséges intézkedések megtételére.

Felelős: dr. Garay Rita polgármester

Határidő: azonnal

dr. Garay Rita polgármester: Szavazásra bocsátja a Városfejlesztési és Pénzügyi Bizottság javaslata alapján a „2/A” határozati javaslatot.

A döntéshozatalban résztvevők száma: 9 fő.

A képviselő-testület 6 igen szavazattal, 3 tartózkodás mellett és ellenszavazat nélkül hozta meg az alábbi határozatot:

22/2019. (I. 31.) kt. határozat:

**A 2019. évi járási startmunka programokra vonatkozó döntések meghozatala
II.**

Tótkomlós Város Önkormányzata Képviselő-testülete megismerte a 2019. évi járási startmunka program Helyi sajátosságokra épülő programjára vonatkozó programtervét. A Képviselő-testület a programtervet elfogadja és támogatja a kérelem benyújtását, továbbá a Képviselő-testület pozitív elbírálás esetén támogatja a szükséges és a program végrehajtása során esetlegesen szükségessé váló beszerzési eljárások megindítását.

A Képviselő-testület felhatalmazza a polgármestert a szükséges intézkedések megtételére.

Felelős: dr. Garay Rita polgármester
Határidő: azonnal

dr. Garay Rita polgármester: Szavazásra bocsátja a Városfejlesztési és Pénzügyi Bizottság javaslata alapján a „3/A” határozati javaslatot.

A döntéshozatalban résztvevők száma: 9 fő.

A képviselő-testület 6 igen szavazattal, 3 tartózkodás mellett és ellenszavazat nélkül hozta meg az alábbi határozatot:

23/2019. (I. 31.) kt. határozat:

**A 2019. évi járási startmunka programokra vonatkozó döntések meghozatala
III.**

Tótkomlós Város Önkormányzata Képviselő-testülete megismerte a 2019. évi járási startmunka program Szociális programjára vonatkozó programtervét. A Képviselő-testület a programtervet elfogadja és támogatja a kérelem benyújtását, továbbá a Képviselő-testület pozitív elbírálás esetén támogatja a szükséges és a program végrehajtása során esetlegesen szükségessé váló beszerzési eljárások megindítását.

A Képviselő-testület a startmunka program Szociális programjához szükséges 420 155 Ft összegű önerőt az Önkormányzat 2019. évi költségvetésébe betervezi.

A Képviselő-testület felhatalmazza a polgármestert a szükséges intézkedések megtételére.

Felelős: dr. Garay Rita polgármester
Határidő: azonnal

dr. Garay Rita polgármester: Tárgyalási szünetet rendel el.

SZÜNET

dr. Garay Rita polgármester: A tárgyalási szünet leteltét követően megállapítja, hogy az ülés határozatképes.

Malya György képviselő elhagyja az üléstermet.

9. Az Orosházi Kistérség Többcélú Társulása Társulási Megállapodásának módosítása

dr. Garay Rita polgármester: Elmondja, hogy a Megállapodás módosítása egyrészt a lakosság szám pontosítása miatt vált szükségessé, másrészt a tagdíj változása miatt. Elmondja, hogy a Városfejlesztési és Pénzügyi Bizottság tárgyalta az előterjesztést, megkéri Benyó Pál képviselőt, bizottsági elnököt, hogy ismertesse a Bizottság javaslatát.

Benyó Pál képviselő, bizottsági elnök: Ismerteti a Bizottság javaslatát:

„Tótkomlós Város Önkormányzat Képviselő-testületének Városfejlesztési és Pénzügyi Bizottsága elfogadásra javasolja a Képviselő-testületnek a határozati javaslatot.”

dr. Garay Rita polgármester: Elmondja, hogy a Társulás kezdeményezte az orvosi ügyelet vonatkozásában a működési engedély módosítását. Eddig az orosházi orvosi ügyeleten 2 orvos, tótkomlóson pedig 1 orvos ügyelt. Eddig Orosházán minden hétfőgén rendelt egy gyermekorvos is. A lakosság szám arányában összesen 2 fő orvost kellene biztosítani. Az ügyeletes orvos eddig mindig besegített az Orosházi Kórház Sürgősségi osztályának. Eddig az orvosi ügyelet két engedéllyel rendelkezett. Egy engedély az orosházi és egy engedély pedig a tótkomlói orvosi ügyeletre vonatkozott. Most már csak egy engedély lesz az orvosi ügyeletnek. Orosházán és Tótkomlóson is most már csak 1-1 fő orvos fog ügyeletet biztosítani. A gyermekorvosi ügyelet óraszámára megemelésre kerül orosházi székhellyel. Megkérdezi, hogy az előterjesztéssel kapcsolatban van-e valakinek kérdése, észrevétele, javaslata? Mivel kérdés, észrevétel, javaslat nem volt, szavazásra bocsátja a Városfejlesztési és Pénzügyi Bizottság javaslata alapján a határozati javaslatot.

A döntéshozatalban résztvevők száma: 8 fő.

A képviselő-testület 7 igen szavazattal, 1 tartózkodás mellett és ellenszavazat nélkül hozta meg az alábbi határozatot:

24/2019. (I. 31.) kt. határozat:

Az Orosházi Kistérség Többcélú Társulása Társulási Megállapodásának módosítása

Tótkomlós Város Önkormányzat Képviselő-testülete az Orosházi Kistérség Többcélú Társulás Társulási Megállapodásának (a továbbiakban: Társulási Megállapodás) - a Társulási Tanács 4/2019. (I. 17.) TT határozatával elfogadott, 2019. január 1. napjától hatályos módosítását a módosítással nem érintett rendelkezések változatlanul hagyása mellett az alábbiak szerint hagyja jóvá:

a) A Társulási Megállapodás I. fejezet 5. pontja hatályát veszti és helyébe a következő rendelkezés lép:

„5. A Társulás tagjai, azok székhelye és lakosságszáma:

*a települések lakosságszáma 2018. január 1-jén

*

Békéssámson Község Önkormányzata Képviselő-testülete	5946 Békéssámson, Hősök tere 10-12.	2424	Zámbori Tamás
Csanádapáca Község Önkormányzata Képviselő-testülete	5662 Csanádapáca, Szent Gellért út 31.	2613	Oláh Kálmán
Csorvás Város Önkormányzata Képviselő-testülete	5920 Csorvás, Rákóczi u. 17.	4965	Baráth Lajos

Gádoros Község Önkormányzata Képviselő testülete	5932 Gádoros, Kossuth u. 16.	3708	Maronka Lajos
Gerendás Község Önkormányzata Képviselő-testülete	5925 Gerendás, Petőfi u. 2.	1270	Lengyel Zsolt
Kardoskút Község Önkormányzata Képviselő-testülete	5945 Kardoskút, Március 15. tér 3.	839	Lengyel György
Nagyszénás Nagyközség Önkormányzata Képviselő-testülete	5931 Nagyszénás, Hősök útja 9.	4971	Nyemcsok János
Orosháza Város Önkormányzata Képviselő-testülete	5900 Orosháza, Szabadság tér 4-6.	28744	Fejes Róbertné
Pusztaföldvár Község Önkormányzata Képviselő-testülete	5919 Pusztaföldvár, Rákóczi u. 66.	1709	Dr. Baranyi István
Tótkomlós Város Önkormányzata Képviselő-testülete	5940 Tótkomlós, Fő út 1.	5873	Dr. Garay Rita
Árpádhalom Község Önkormányzata Képviselő-testülete (tagság kezdete: 2013. július 1.)	6623 Árpádhalom, Petőfi u. 17.	496	Szarka Attila
Nagymágocs Nagyközség Önkormányzata (tagság kezdete: 2017. január 1.)	6622 Nagymágocs, Szentesi út 42.	2992	Szebellédi Endre István
A Társulás lakosság száma:		60604	

b) A Társulási Megállapodás VII. fejezet 2. pontja hatályát veszti és helyébe a következő rendelkezés lép:

„2. saját bevétel

- állami támogatás
- állami költségvetési hozzájárulás
- egyéb bevételek /állami pályázati forrás, a Társulás vagyonának hasznosításából vagy pénzbeli befektetéséből származó, az adott évben fel nem használt tőke pénzügyi elhelyezéséből származó hozadéka, stb./
- A pénzügyi hozzájárulás a Társulás működéséhez és feladatainak végrehajtásához, valamint pályázatok benyújtásához szükséges saját erő biztosítása – amennyiben a saját erőt nem a Társulás fedezi saját vagyona terhére – a lakosság szám arányában történik. A lakosság szám megállapítása a költségvetési törvényben meghatározott normatív támogatásoknál figyelembe vett lakosság szám alapján történik. A hozzájárulást a Társulási Tanács határozattal állapítja meg évenként, 2019. évben a tagok által fizetendő hozzájárulás mértéke: a munkaszervezeti feladatokra a Társulásban résztvevő települések esetében 13 Ft/hó, családsegítés és gyermekjóléti feladatellátásban résztvevő települések esetében (Orosháza, Békéssámszon, Tótkomlós, Pusztaföldvár, Csanádapáca, Kardoskút, Gádoros, Csorvás) 52 Ft/hó, míg az orvosi ügyelet feladat ellátására a Társulásban résztvevő települések esetén 50 Ft/hónap lakosonként. A hozzájárulás megfizetése havi rendszerességgel történik a Társulás által kiállított számla ellenében a Társulás bankszámlájára utalással. Egyéb befizetések teljesítésére a Társulási Tanács által meghatározott időpont az irányadó.”

A Képviselő-testület a felhatalmazza a polgármestert a módosítással egységes szerkezetbe foglalt Társulási Megállapodás aláírására.

Felelős: dr. Garay Rita polgármester
Határidő: azonnal

10. A tartósan betöltetlen felnőtt háziiorvosi körzet ellátása

dr. Garay Rita polgármester: Elmondja, hogy az előterjesztés tartalmazza, hogy a Képviselő-testületnek milyen lehetőségei vannak a tartósan betöltetlen felnőtt háziiorvosi körzet ellátására vonatkozó megbízási szerződés megszüntetése terén.

A Képviselő-testület 2019. január 10-én tárgyalta a felnőtt háziiorvosi feladatok ellátása kapcsán felmerült kérdéseket. A tartósan betöltetlen felnőtt háziiorvosi körzet feladatait jelenleg Dr. Szabó J. Attila látja el megbízási szerződés alapján. A megbízási szerződés felmondása kapcsán nincs meghatározva felmondási idő. A felmondásra a Ptk. szabályai vonatkoznak. Ha a Képviselő-testület a megbízási szerződést felmondja, akkor féltő, hogy a felmondással esetlegesen járó kárért az orvos bepereli az Önkormányzatot. A határozati javaslat elsősorban a közös megegyezéssel történő megszüntetés lehetőségét tartalmazza. Dr. Szabó J. Attila azt nyilatkozta, hogy ha a Képviselő-testület úgy dönt, hogy a megbízási szerződést közös megegyezéssel hat hónap elteltével kívánja megszüntetni, akkor azt elfogadja.

Takács Ferenc tanácsnok: Elmondja, hogy bizonyos szempontból érintett a témában. A tartósan betöltetlen körzet asszisztense a rokona. Véleménye szerint ezt a kérdést óvatosan kell kezelni. Javasolta az orvosok részére, hogy a problémáikat ők beszéljék meg. Dr. Szabó J. Attila nem kíván tárgyalni a másik két háziiorvossal. Orvos hiány van. A Képviselő-testület a lakosokért felel. Elmondja, hogy van, amikor Dr. Szabó J. Attila háziiorvos késve érkezik. A Tótkomlóson maradó orvosokkal kell egyeztetni. Véleménye szerint nem kellene jogi procedúrába keveredni.

dr. Garay Rita polgármester: Elmondja, hogy Dr. Angeletakis Michail nem vállalta el Dr. Szabó J. Attila háziiorvos helyettesítését. Tudomása szerint Dr. Szabó J. Attila háziiorvost Dr. Lacai István szeretné helyettesíteni. Ezzel kapcsolatban még hivatalos dokumentum nem érkezett.

Zsura Zoltán képviselő elhagyja az üléstermet.

Laukó Zsuzsanna képviselő: Elmondja, hogy két héttel ezelőtt 3 órán keresztül egyeztettek a háziiorvosokkal. Elmondja, hogy a Tótkomlóson maradó orvosokhoz ragaszkodni kell. Az „A” határozati javaslat tükrözi a Tótkomlóson maradó orvosok kérését. Két jó orvostól van szó. Véleménye szerint, hogy ha a két orvos elfogadja azt, hogy a megbízási szerződés 6 hónap elteltével kerül megszüntetésre, akkor ezen az úton kellene tovább haladni.

Zsura Zoltán képviselő visszatér az ülésterembe.

Benyó Pál képviselő: Javasolja, hogy pörgessék fel az eseményeket. Minden képviselő azonos véleményt fogalmazott meg. Javasolja, hogy egyeztessenek a Tótkomlóson maradó két orvossal az ügyben, hogy elfogadják-e azt, hogy a Dr. Szabó J. Attilával kötött megbízási szerződés 6 hónap múlva kerül megszüntetésre.

dr. Garay Rita polgármester: Elmondja, hogy Dr. Lacai Isván egyelőre csak a sima helyettesítést vállalta Dr. Szabó J. Attila háziorvos távollétében. Tudomása szert Dr. Szabó J. Attila egyelőre még nem szerzett praxisjogot Algyőn. Javasolja, hogy a megbízási szerződés közös megegyezéssel 2019. július 31. napjával kerüljön megszüntetésre. Továbbá javasolja, hogy a Képviselő-testület 2019. augusztus 1-ei hatállyal a Dr. Pölös-Med Egészségügyi és Szolgáltató Kft-vel kössön megbízási szerződést. Továbbá javasolja, hogy a megbízási szerződés tervezetét a Képviselő-testület az április havi soros ülésének keretében tárgyalja meg.

Megkérdezi, hogy az előterjesztéssel kapcsolatban van-e valakinek további kérdése, észrevétele, javaslata? Mivel további kérdés, észrevétel, javaslat nem volt, szavazásra bocsátja az alábbi határozati javaslatot:

„1) Tótkomlós Város Önkormányzat Képviselő-testülete megismerte a Dr. Pölös Gabriella (Dr. Pölös-Med Egészségügyi és Szolgáltató Kft., 6723 Szeged, Kecskeméti utca 29/A.) és a Dr. Fűzi Imre (Fűzi és Társa Háziorvosi Bt. 5900 Orosháza, Székács József utca 55/A.) 2019. január 24. napján írásban előterjesztett kérelmét, mely szerint a Tótkomlós 1. számú tartósan betöltetlen háziorvosi körzet helyettesítéssel történő ellátását elvállalnák akként, hogy a helyettesítést a Dr. Pölös-Med Egészségügyi és Szolgáltató Kft. (6723 Szeged, Kecskeméti utca 29/A.) Dr. Pölös Gabriella személyes közreműködésével látná el és Dr. Pölös Gabriellát távollétében Dr. Fűzi Imre helyettesítené.

2) A Képviselő-testület a határozat 1) pontjában foglaltakat támogatja és a következő döntést hozza:

a) A Képviselő-testület a Tótkomlós 1. számú tartósan betöltetlen háziorvosi körzet helyettesítéssel történő ellátására a Remedi-Team Bt-vel (6750 Algyő, Tiszavirág utca 7.) kötött megbízási szerződés közös megegyezéssel történő megszüntetését kezdeményezi 2019. július 31. napjával.

b) A Képviselő-testület 2019. augusztus 1-jei hatállyal a Dr. Pölös-Med Egészségügyi és Szolgáltató Kft-vel (6723 Szeged, Kecskeméti utca 29/A.) kíván megbízási szerződést kötni a Tótkomlós 1. számú tartósan betöltetlen háziorvosi körzet helyettesítéssel történő ellátására.

3) A Képviselő-testület elrendeli a határozat 2)b) pontjában említett megbízási szerződés tervezetének előkészítését és annak a Képviselő-testület 2019. április havi soros ülésére történő előterjesztését jóváhagyás végett.

4) A Képviselő-testület felhatalmazza a polgármestert a szükséges intézkedések megtételére.”

A döntéshozatalban résztvevők száma: 8 fő.

A képviselő-testület 8 igen szavazattal, tartózkodás és ellenszavazat nélkül hozta meg az alábbi határozatot:

25/2019. (I. 31.) kt. határozat:

A tartósan betöltetlen felnőtt háziorvosi körzet ellátása

1) Tótkomlós Város Önkormányzat Képviselő-testülete megismerte a Dr. Pölös Gabriella (Dr. Pölös-Med Egészségügyi és Szolgáltató Kft., 6723 Szeged, Kecskeméti utca 29/A.) és a Dr. Fűzi Imre (Fűzi és Társa Háziorvosi Bt. 5900 Orosháza, Székács József utca 55/A.) 2019. január 24. napján írásban előterjesztett kérelmét, mely szerint a Tótkomlós 1. számú tartósan betöltetlen háziorvosi körzet helyettesítéssel történő ellátását elvállalnák akként, hogy a

helyettesítést a Dr. Pölös-Med Egészségügyi és Szolgáltató Kft. (6723 Szeged, Kecskeméti utca 29/A.) Dr. Pölös Gabriella személyes közreműködésével látná el és Dr. Pölös Gabriellát távollétében Dr. Fúzi Imre helyettesítené.

2) A Képviselő-testület a határozat 1) pontjában foglaltakat támogatja és a következő döntést hozza:

a) A Képviselő-testület a Tótkomlós 1. számú tartósan betöltetlen háziorvosi körzet helyettesítéssel történő ellátására a Remedi-Team Bt-vel (6750 Algyő, Tiszavirág utca 7.) kötött megbízási szerződés közös megegyezéssel történő megszüntetését kezdeményezi 2019. július 31. napjával.

b) A Képviselő-testület 2019. augusztus 1-jei hatállyal a Dr. Pölös-Med Egészségügyi és Szolgáltató Kft-vel (6723 Szeged, Kecskeméti utca 29/A.) kíván megbízási szerződést kötni a Tótkomlós 1. számú tartósan betöltetlen háziorvosi körzet helyettesítéssel történő ellátására.

3) A Képviselő-testület elrendeli a határozat 2)b) pontjában említett megbízási szerződés tervezetének előkészítését és annak a Képviselő-testület 2019. április havi soros ülésére történő előterjesztését jóváhagyás végett.

4) A Képviselő-testület felhatalmazza a polgármestert a szükséges intézkedések megtételére.

Felelős: dr. Garay Rita polgármester

Határidő: azonnal, illetve értelem szerint

11. A Jankó János Általános Iskola és Gimnázium felvételi körzethatárainak meghatározására vonatkozó tervezet véleményezése a 2019/2020. tanév vonatkozásában

dr. Garay Rita polgármester: Elmondja, hogy az Oktatási és Kulturális Bizottság tárgyalta az előterjesztést, megkéri Tuska Pálné képviselőt, bizottsági elnököt, hogy ismertesse a Bizottság javaslatát.

Tuska Pálné képviselő, bizottsági elnök: Ismerteti a Bizottság javaslatát:

„Tótkomlós Város Önkormányzat Képviselő-testületének Oktatási és Kulturális Bizottsága egyetért a Békés Megyei Kormányhivatal 2019/2020. tanévre szóló, a Jankó János Általános Iskola és Gimnázium felvételi körzethatárainak meghatározására vonatkozó tervezetében foglaltakkal és azt elfogadásra javasolja a Képviselő-testületnek.”

dr. Garay Rita polgármester: Megkérdezi, hogy az előterjesztéssel kapcsolatban van-e valakinek kérdése, észrevétele, javaslata? Mivel kérdés, észrevétel, javaslat nem volt, szavazásra bocsátja az Oktatási és Kulturális Bizottság javaslata alapján a határozati javaslatot.

A döntéshozatalban résztvevők száma: 8 fő.

A képviselő-testület 8 igen szavazattal, tartózkodás és ellenszavazat nélkül hozta meg az alábbi határozatot:

26/2019. (I. 31.) kt. határozat:

A Jankó János Általános Iskola és Gimnázium felvételi körzethatárainak meghatározására vonatkozó tervezet véleményezése 2019/2020. tanév vonatkozásában

Tótkomlós Város Önkormányzat Képviselő-testülete a Békés Megyei Kormányhivatal Békéscsabai Járási Hivatala által megküldött, a 2019/2020. tanévre vonatkozó kötelező felvételt biztosító általános iskolák körzethatárainak tervezetével egyetért.

Tótkomlós település közigazgatási területén a kötelező felvételt biztosító iskola a Jankó János Általános Iskola és Gimnázium (5940 Tótkomlós, Erzsébet u. 2.).

Felelős: dr. Garay Rita polgármester

Határidő: azonnal, a határozat Békés Megyei Kormányhivatal Békéscsabai Járási Hivatala részére történő megküldésére: 2019. február 15.

12. A Tótkomlói Ligeti Óvoda 2018-2023-as időszakára vonatkozó Továbbképzési Programjának jóváhagyása

dr. Garay Rita polgármester: Elmondja, hogy az Oktatási és Kulturális Bizottság tárgyalta az előterjesztést, megkéri Tuska Pálné képviselőt, bizottsági elnököt, hogy ismertesse a Bizottság javaslatát.

Tuska Pálné képviselő, bizottsági elnök: Ismerteti a Bizottság javaslatát:

„Tótkomlós Város Önkormányzat Oktatási és Kulturális Bizottsága megtárgyalta és jóváhagyásra javasolja Tótkomlós Város Önkormányzat Képviselő-testületének a Tótkomlói Ligeti Óvoda (székhely: 5940 Tótkomlós, Erzsébet u. 3.) 2018-2023-as időszakra szóló Továbbképzési Programját.”

dr. Garay Rita polgármester: Megkérdezi, hogy az előterjesztéssel kapcsolatban van-e valakinek kérdése, észrevétele, javaslata? Mivel kérdés, észrevétel, javaslat nem volt, szavazásra bocsátja az Oktatási és Kulturális Bizottság javaslata alapján az „A” határozati javaslatot.

A döntéshozatalban résztvevők száma: 8 fő.

A képviselő-testület 8 igen szavazattal, tartózkodás és ellenszavazat nélkül hozta meg az alábbi határozatot:

27/2019. (I. 31.) kt. határozat:

A Tótkomlói Ligeti Óvoda 2018-2023-as időszakára vonatkozó Továbbképzési Programjának jóváhagyása

Tótkomlós Város Önkormányzat Képviselő-testülete a Tótkomlói Ligeti Óvoda (székhely: 5940 Tótkomlós, Erzsébet utca 3.) 2018-

2023-as időszakra szóló Továbbképzési Programját megtárgyalta, azt jóváhagyja.

Tótkomlós Város Önkormányzat Képviselő-testülete a Továbbképzési Programmal kapcsolatban 2019. évben felmerülő kiadások pénzügyi fedezetéül szolgáló 110 000 Ft összeget az Önkormányzat 2019. évi költségvetésébe betervezi, azt követően a felmerülő kiadások pénzügyi fedezetét az Önkormányzat adott évi költségvetésébe betervezi.

Felelős: dr. Garay Rita polgármester
Határidő: azonnal

13. A Tótkomlói Polgármesteri Hivatal épületének belső festési munkáinak elvégzése

dr. Garay Rita polgármester: Elmondja, hogy a Városfejlesztési és Pénzügyi Bizottság tárgyalta az előterjesztést, megkéri Benyó Pál képviselőt, bizottsági elnököt, hogy ismertesse a Bizottság javaslatát.

Benyó Pál képviselő, bizottsági elnök: Bejelenti a személyes érintettségét a napirendi pont kapcsán.

Ismerteti a Bizottság javaslatát:

„Tótkomlós Város Önkormányzat Képviselő-testületének Városfejlesztési és Pénzügyi Bizottsága elfogadásra javasolja a Képviselő-testületnek az „A” határozati javaslatot.”

Laukó Zsuzsanna képviselő: Megkérdezi, hogy a költségvetési koncepció tartalmazza-e a festési munkálatokkal kapcsolatos kiadásokat?

dr. Garay Rita polgármester: Nemmel válaszol.

Zsura Zoltán képviselő: Elmondja, hogy a Polgármesteri Hivatal tartófalai 1 m vastagságúak. Megkérdezi, hogy miért kell szigetelni az épületet?

dr. Garay Rita polgármester: Elmondja, hogy a Polgármesteri Hivatal udvar felőli része kerül szigetelésre. Elmondja, hogy az eredeti terv alapján nem került volna szigetelésre az épület, de a terveket úgy nem fogadta el az Irányító Hatóság. Az épületnek el kell érnie a DD minőséget, mely csak a szigeteléssel teljesíthető. Ő nem energetikus, a tervek energetikus szakember bevonásával készültek.

Zsura Zoltán képviselő: Elmondja, hogy nem érti, hogy miért szükséges a szigetelés. Két kézzel szórják a pénzt.

dr. Garay Rita polgármester: Elmondja, hogy nem szórják a pénzt. A Képviselő-testület tagjai megkapták a közbeszerzési dokumentációt. A szigetelés már ismert volt a képviselők előtt a közbeszerzési eljárás megindításakor. A beruházás Európai Unió támogatásból valósul meg.

Varga András alpolgármester: Elmondja, hogy Zsura Zoltán képviselő megint csúsztat. A falak nem 1 m vastagságúak, hanem csak 80 cm vastagságúak. Csak az udvar felőli rész kerül szigetelésre. Nem indokolt az egész épület szigetelése. Olyan pályázat nem létezik, ahol egy épület bizonyos szakaszát korszerűsítik. Az ablakok cseréje nagyon szükséges volt már.

Zsura Zoltán képviselő: Elmondja, hogy nem kell megmagyarázni a dolgokat. Nem érti azt, hogy miért kell szigetelni.

dr. Garay Rita polgármester: Elmondja, hogy Zsura Zoltán képviselő pontosan tisztában van azzal, hogy hogyan működnek a pályázatok. Nem ő találta ki azt, hogy kerüljön szigetelésre az udvar felőli homlokzat.

Takács Ferenc tanácsnok: Elmondja, hogy a hétvégén két energetikussal tárgyalt. Az energetikusok felhívták a figyelmet arra, hogy ha a fal szigetelésre kerül, akkor a belső rész be fog penészedni. Az energetikusok javasolták, hogy építsenek be patronokat annak érdekében, hogy ne penészedjen a fal. Lehet, hogy érdemes lenne egy igazi energetikussal beszélni.

dr. Garay Rita polgármester: A személyes érintettség bejelentése miatt szavazásra bocsátja az alábbi határozati javaslatot:

„Tótkomlós Város Önkormányzat Képviselő-testülete a Magyarország helyi önkormányzatairól szóló 2011. évi CLXXXIX. törvény 49. § (1) bekezdése alapján Benyó Pál képviselőt – kezdeményezésére – „A Tótkomlói Polgármesteri Hivatal épületének belső festési munkáinak elvégzése” tárgyú napirendi pont kapcsán kizárja a szavazásból.”

A döntéshozatalban résztvevők száma: 8 fő

A képviselő-testület 3 igen szavazattal, 3 tartózkodás mellett és 2 ellenszavazat mellett nem zárta ki Benyó Pál képviselőt a szavazásból.

dr. Garay Rita polgármester: Megkérdezi, hogy az előterjesztéssel kapcsolatban van-e valakinek további kérdése, észrevétele, javaslata? Mivel további kérdés, észrevétel, javaslat nem volt, szavazásra bocsátja a Városfejlesztési és Pénzügyi Bizottság javaslata alapján az „A” határozati javaslatot.

A döntéshozatalban résztvevők száma: 8 fő.

A képviselő-testület 8 igen szavazattal, tartózkodás és ellenszavazat nélkül hozta meg az alábbi határozatot:

28/2019. (I. 31.) kt. határozat:

A Tótkomlói Polgármesteri Hivatal épületének belső festési munkáinak elvégzése

Tótkomlós Város Önkormányzat Képviselő-testülete megállapítja, hogy a Tótkomlói Polgármesteri Hivatal épületének a TOP-3.2.1-15-BS1-2016-00043 azonosító számú, a „Tótkomlói Polgármesteri Hivatal energetikai korszerűsítése” című projekt keretében nem támogatott belső festési, mázolási munkákkal kapcsolatos kivitelezési feladatok elvégzésére 1 db ajánlat érkezett. Az ajánlattevő a Komlós Településszolgáltató Kft. (5940 Tótkomlós, Kossuth L. u. 2.).

A Képviselő-testület a beszerzési eljárást eredményesnek nyilvánítja.

A Képviselő-testület a kivitelezési munkák elvégzésére a Komlós Településszolgáltatási Kft. (5940 Tótkomlós, Kossuth L. u. 2.) ajánlattevővel vállalkozói szerződést köt, az ajánlat szerinti nettó 4.757.347 Ft+ÁFA, azaz bruttó 6.041.831 Ft összegű vállalkozói díj ellenében.

A Képviselő-testület a kivitelezési munkák költségeinek fedezetét az Önkormányzat 2019. évi költségvetésébe betervezi.

A Képviselő-testület felhatalmazza a polgármester a szükséges intézkedések megtételére, a vállalkozási szerződés aláírására.

Felelős: dr. Garay Rita polgármester
Határidő: azonnal

14. Egyebek

dr. Garay Rita polgármester: Elmondja, hogy 2019. február 25-én kerül megrendezésre a Kommunista Diktatúra Áldozatainak emléknapja, melynek meghívója a napokban kézbesítésre kerül.

Mivel az ülésen több napirend, egyéb felvetés nem hangzott el, a polgármester a nyílt ülést berekesztette.

Kmf.

dr. Garay Rita
polgármester



Kvasznovszkyné Szilasi-Horváth Krisztina
jegyző